

令和5年度

# 教育委員会施策の概要

秋田県教育委員会

## 目 次

1	教育委員会の組織等	1
	○教育委員会組織図	2
	○各課室の事務分掌	3
2	教育委員会の予算と教育データ	7
	○県予算と教育予算の推移	8
	○学校数、園児・児童・生徒数等の推移	10
	○教育関連データ一覧	12
3	教育委員会の重点施策等	13
	○第3期あきたの教育振興に関する基本計画	14
	○第3期あきたの教育振興に関する基本計画 推進指標の進捗状況	16
	○秋田わか杉 七つの「はぐくみ」	21
	○各課室の重点事業	22
4	各課室の事業概要	47
	○総務課	48
	○施設整備室	49
	○教職員給与課	53
	○幼保推進課	54
	○義務教育課	57
	○高校教育課	60
	○特別支援教育課	64
	○生涯学習課	67
	○文化財保護室	72
	○保健体育課	74
	○福利課	78
5	市町村教育委員会等一覧	79
	○県内の教育委員会	80
	○幼保連携型認定こども園	81
	○幼稚園	85
	○保育所	86
	○小学校	90
	○中学校	94
	○義務教育学校	96
	○高等学校	97
	○特別支援学校	99

# **【教育委員会の組織等】**

# 教育委員会組織図 (令和5年4月1日現在)

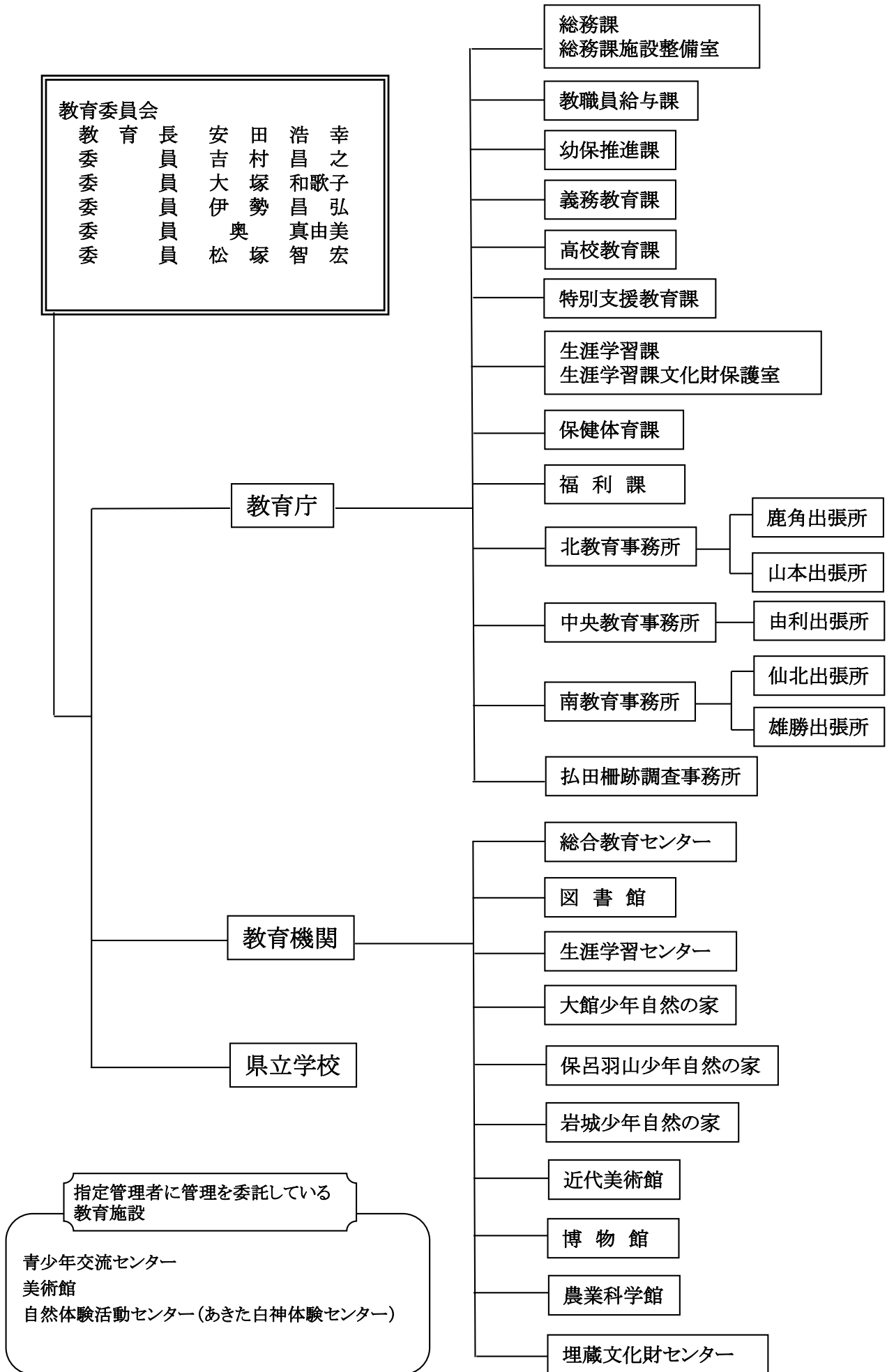

## 各課室の事務分掌

課名	担当	分掌事務
<p>総務課</p> <p>FAX 860-5851</p>	<p>総務・私学チーム 860-5111</p> <p>企画チーム 860-5112</p> <p>人事・法令チーム 860-5115</p>	<ol style="list-style-type: none"> <li>1 教育委員会の会議等に関する事。</li> <li>2 庁内事務の総合企画及び調整に関する事。</li> <li>3 教育庁及び教育委員会の所管に属する学校以外の教育機関（以下「教育庁等」という。）の組織等に関する事。</li> <li>4 教育庁等の職員の定数に関する事。</li> <li>5 教育庁等の職員の任免、分限、懲戒その他の人事に関する事。</li> <li>6 教育庁等の職員の勤務時間その他の勤務条件（給与及び退職手当を除く。）に関する事。</li> <li>7 教育庁等の職員の研修に関する事。</li> <li>8 公印の取扱いに関する事。</li> <li>9 叙位、叙勲及び表彰に関する事。</li> <li>10 教育委員会規則その他の重要文書の審査に関する事。</li> <li>11 教育委員会の所管に係る争訟事務の総括に関する事。</li> <li>12 行政文書の受領、配布、発送、保存及び廃棄に関する事。</li> <li>13 教育委員会の所掌事務に係る公益法人等に関する事。</li> <li>14 教育委員会の所管に属する公益信託に関する事。</li> <li>15 市町村教育委員会の組織及び運営についての指導及び助言に関する事。</li> <li>16 教育委員会所管の予算及び決算の総括に関する事。</li> <li>17 県議会との連絡に関する事。</li> <li>18 教育に係る広報及び広聴並びにこれらの調整に関する事。</li> <li>19 行政文書の公開に関する事。</li> <li>20 個人情報の取扱いに関する事。</li> <li>21 教育行政の相談に関する事。</li> <li>22 教育に係る調査及び統計並びにこれらの総括に関する事。</li> <li>23 学校教育法第2条第2項に規定する私立学校（私立の小学校、中学校、義務教育学校、高等学校、中等教育学校及び特別支援学校に限る。）に関する事。</li> <li>24 育英事業に関する事。</li> <li>25 秋田県総合教育センターに関する事。</li> <li>26 秋田県私立学校審議会に関する事。</li> <li>27 前各号に掲げるもののほか、各課及び各室の所掌に属さない事務に関する事。</li> </ol>
<p>施設整備室</p> <p>FAX 860-5852</p>	<p>施設・管財チーム 860-5116</p> <p>助成チーム 860-5118</p>	<ol style="list-style-type: none"> <li>1 教育委員会所管の公有財産の管理に関する事。</li> <li>2 教育委員会の所管に係る施設の整備に関する事。</li> <li>3 市町村立学校の施設の整備についての指導及び助成に関する事。</li> </ol>
<p>教職員給与課</p> <p>FAX 860-5155</p>	<p>調整・旅費・システムチーム 860-5122</p> <p>給与第一チーム 860-5124</p> <p>給与第二チーム 860-5120</p>	<ol style="list-style-type: none"> <li>1 職員（市町村立小中学校（市町村立義務教育学校を含む。以下同じ。）の県費負担教職員を含む。以下同じ。）の給与及び退職手当に関する事。</li> <li>2 職員の勤務条件（給与及び退職手当に限る。）に関する事。</li> <li>3 市町村立小中学校の県費負担教職員の児童手当の認定及び支給に関する事。</li> <li>4 市町村立小中学校の県費負担教職員の集中処理に係る報酬及び旅費の支出に関する事。</li> <li>5 市町村立小中学校の県費負担教職員の源泉徴収に係る所得税及び住民税の徴収並びに納入に関する事。</li> <li>6 前各号に係る支出命令（教育庁等の職員及び県立学校の教職員の給与並びに退職手当を除く。）の審査に関する事。</li> <li>7 職員の公務災害補償に関する事。</li> <li>8 給与支払・小中学校旅費支払システム等の管理及び調整に関する事。</li> </ol>

課 名	担 当	分 掌 事 務
幼保推進課  FAX 860-5850	調整・企画チ ーム 860-5127  指導チーム 860-5126	1 公立幼稚園の設置及び廃止の認可並びに管理運営についての指導及び助言に 関すること。 2 公立幼稚園の組織編制、教育課程、学習指導、その他幼稚園教育の専門的事 項についての指導及び助言に関すること。 3 就学前教育の施策に係る企画、立案等に関すること。 4 就学前教育に係る教育研究団体に関すること。 5 公立幼稚園の教職員及び就学前教育の指導者等の研修に関すること。 6 公立幼稚園及び保育所の整備及び運営指導に関すること。 7 保育士に関すること。 8 保育所の設置の認可、検査等に関すること（中央教育事務所の所管区域に係 るものに限る。） 9 社会福祉法人（保育所）の認可に関すること。 10 社会福祉法人（保育所）の検査等に関すること（中央教育事務所の所管区域 に係るものに限る。） 11 認定こども園に関すること。 12 私立の幼稚園に関すること。
義務教育課  FAX 860-5136	調整企画・教 員免許チーム 860-5141 860-5142  管理チーム 860-5145  指導チーム 860-5148  学力向上・教 育情報化推進 チーム 860-5144	1 市町村立小中学校（市町村立義務教育学校を含む。以下同じ。）の管理運営 についての指導及び助言に関すること。 2 市町村立小中学校の学級編制並びに県費負担教職員及び県立中学校の教職員 の定数に関すること。 3 市町村立小中学校の県費負担教職員の任免、分限、懲戒その他の人事に関す ること。 4 市町村立小中学校の県費負担教職員の勤務時間その他の勤務条件（給与及び 退職手当を除く。）に関すること。 5 市町村立小中学校の組織編制、教育課程、学習指導、生徒指導及び進路指導 並びに県立中学校の教育課程、学習指導、生徒指導及び進路指導についての指 導及び助言に関すること（他の所管に属するものを除く。） 6 義務教育の施策に係る企画、立案等に関すること。 7 市町村立小中学校の就学事務及び就学奨励並びに県立中学校の就学奨励に関 すること。 8 義務教育に係る教育研究団体に関すること。 9 市町村立小中学校及び県立中学校の教職員の研修（養護教諭、栄養教諭及び 学校栄養職員を除く。）に関すること。 10 市町村立小中学校の設備の整備についての指導及び助成に関すること。 11 市町村立小中学校の教科書その他の教材に関すること。 12 教科用図書は無償給付及び給与に関すること。 13 市町村立小中学校の県費負担教職員に係る職員団体に関すること。 14 教育職員の免許に関すること。 15 教育事務所に関すること。 16 秋田県教科用図書選定審議会に関すること。

課 名	担 当	分 掌 事 務
高校教育課   FAX 860-5808	調整・企画チ ーム 860-5161  管理チーム 860-5164  指導チーム 860-5165  英語教育推進 チーム 860-5168  高校改革推進 チーム 860-5163	1 県立中学校及び県立高等学校の設置、廃止及び管理運営に関すること。 2 市町村立高等学校の設置及び廃止の認可並びに管理運営についての指導及び 助言に関すること。 3 県立高等学校の教職員の定数に関すること。 4 県立中学校及び県立高等学校の教職員の任免、分限、懲戒その他の人事に関 すること。 5 県立中学校及び県立高等学校の教職員の勤務時間その他の勤務条件（給与及 び退職手当を除く。）に関すること。 6 県立中学校及び公立高等学校の通学区域に関すること。 7 県立中学校及び県立高等学校の入学者の選抜に関すること。 8 県立中学校の組織編制並びに県立高等学校の組織編制、教育課程、学習指 導、生徒指導及び進路指導に関すること。 9 市町村立高等学校の組織編制、教育課程、学習指導、生徒指導及び進路指導 についての指導及び助言に関すること。 10 高等学校教育の施策に係る企画、立案等に関すること。 11 県立中学校の就学事務に関すること。 12 高等学校教育に係る教育研究団体に関すること。 13 県立高等学校の教職員の研修（養護教諭及び学校栄養職員を除く。）に関す ること。 14 県立中学校及び県立高等学校の設備の整備に関すること。 15 県立中学校及び県立高等学校の教科書その他の教材に関すること。 16 県立学校の教職員に係る職員団体に関すること。 17 高等学校卒業程度認定試験に関すること。 18 公立の専修学校の設置、廃止等に関すること。 19 秋田県産業教育審議会に関すること。 20 秋田県いじめ問題対策審議会に関すること。
特別支援 教育課   FAX 860-5136	調整・企画チ ーム 860-5161  管理チーム 860-5133  指導チーム 860-5135	1 県立特別支援学校の設置、廃止及び管理運営に関すること。 2 県立特別支援学校の教職員の定数に関すること。 3 県立特別支援学校の教職員の任免、分限、懲戒その他の人事に関すること。 4 県立特別支援学校の教職員の勤務時間その他の勤務条件（給与及び退職手当 を除く。）に関すること。 5 県立特別支援学校高等部及び幼稚部の入学者の選抜に関すること。 6 県立特別支援学校の組織編制、教育課程、学習指導、生徒指導及び進路指導 に関すること。 7 市町村立小中学校の特別支援学級の設置及び廃止、教育課程、学習指導、生 徒指導並びに進路指導についての指導及び助言に関すること。 8 公立小中学校（公立義務教育学校を含む。以下同じ。）及び公立高等学校に おける特別支援教育についての助言に関すること。 9 県立特別支援学校の就学事務及び就学奨励に関すること。 10 特別支援教育の施策に係る企画、立案等に関すること。 11 特別支援教育に係る教育研究団体に関すること。 12 公立小中学校、公立高等学校及び県立特別支援学校の教職員に対する特別支 援教育に係る研修に関すること。 13 県立特別支援学校の設備の整備に関すること。 14 県立特別支援学校及び特別支援学級の教科書その他の教材に関すること。 15 秋田県障害児就学審議会に関すること。

課 名	担 当	分 掌 事 務
生涯学習課 FAX 860-5816	調整・企画チ ーム 860-5181  生涯学習・ 学芸振興チ ーム 860-5183  社会教育・ 読書推進チ ーム 860-5184	1 生涯学習に係る施策の企画、立案及び推進に関すること。 2 社会教育に係る施策の企画、立案及び推進に関すること。 3 地域と学校の協働による子どもを育む体制づくりに関すること。 4 教育を通じた関係人口の拡大に関すること。 5 子どもたちの体験活動の推進に関すること。 6 子どもたちの健全なインターネット利用環境づくりに関すること。 7 子どもの読書活動の推進に関すること。 8 社会教育委員に関すること。 9 生涯学習推進本部に関すること。 10 生涯学習関係団体及び社会教育関係団体に対する指導及び助言に関すること。 11 教育に係る文化芸術の振興に関すること。 12 秋田県立図書館、あきた文学資料館、秋田県青少年交流センター、秋田県生涯学習センター、秋田県立少年自然の家、秋田県自然体験活動センター、秋田県立美術館、秋田県立近代美術館、秋田県立博物館及び秋田県立農業科学館に関すること。
文化財 保護室 FAX 860-5816	文化財保護チ ーム 860-5192  埋蔵文化財・ 世界文化遺産 チーム 860-5193	1 文化財の保護に関すること。 2 銃砲刀剣類の登録に関すること。 3 文化財保護の施策に係る企画、立案等に関すること。 4 文化財保護団体に対する指導及び助言に関すること。 5 秋田県文化財保護審議会に関すること。 6 払田柵跡調査事務所及び秋田県埋蔵文化財センターに関すること。 7 埋蔵文化財の取扱いと発掘調査に関すること。 8 世界文化遺産に関すること。 9 日本遺産に関すること。 10 秋田県甘肅省文化交流事業に関すること。
保健体育課 FAX 860-5207	調整・企画チ ーム 860-5201  学校体育・ 部活動チ ーム 860-5202  健康教育・ 食育チ ーム 860-5203  防災教育・ 安全チ ーム 860-5204	1 学校における体育及び保健に関すること。 2 学校における運動部活動に関すること。 3 学校における食育及び学校給食に関すること。 4 学校における防災・安全教育に関すること。 5 学校、通学路等における児童生徒の安全の確保に関すること。 6 県立学校及び市町村立学校の養護教諭、栄養教諭並びに学校栄養職員の研修に関すること。 7 学校体育、学校保健及び学校給食関係団体に対する指導及び助言に関すること。 8 独立行政法人日本スポーツ振興センターに関すること。
福 利 課 FAX 860-5800	調整・企画チ ーム 860-5221  給付チ ーム 860-5232  互助会管理・ 業務チ ーム 860-5224	1 職員の福利厚生に関すること。 2 職員の児童手当に関すること。 3 恩給に関すること。 4 教育庁等の職員の安全衛生に関すること。 5 公立学校共済組合に関すること。 6 秋田県教育関係職員互助会に関すること。



# 【教育委員会の予算と 教育データ】

# 1 県予算と教育予算の推移

(単位：千円)

年度	県当初予算	教育費当初予算 (上段 教育費総額) (下段 教育委員会【民生費含】)	教育費の割合	前年度 同 期 比較増減	前年度 同 期 比 率	平成元年度 対指数
H元	515,697,000	114,003,934	22.1	△ 761,759	△ 0.7	100.0
2	553,266,000	120,195,497	21.7	6,191,563	5.4	105.4
3	539,735,000	129,641,047	24.0	9,445,550	7.9	113.7
4	622,748,000	136,393,589	21.9	6,752,542	5.2	119.6
5	635,117,000	135,784,697	21.4	△ 608,892	△ 0.4	119.1
6	700,930,000	140,058,217	20.0	4,273,520	3.1	122.9
7	666,880,000	137,184,094	20.6	△ 2,874,123	△ 2.1	120.3
8	729,728,000	137,684,618	18.9	500,524	0.4	120.8
9		147,536,468	19.9	9,851,850	7.2	129.4
6月 補正	742,795,746	134,891,830	18.2	△ 2,792,788	△ 2.0	118.3
10	776,549,000	176,890,632	22.8	29,354,164	19.9	155.2
		133,688,422	17.2	△ 1,203,408	△ 0.9	117.3
11	753,176,000	147,772,898	19.6	△ 29,117,734	△ 16.5	129.6
		134,917,150	17.9	1,228,728	0.9	118.3
12	750,418,000	142,573,507	19.0	△ 5,199,391	△ 3.5	125.1
		132,034,584	17.6	△ 2,882,566	△ 2.1	115.8
13 6月 補正	756,419,789	142,421,099	18.8	△ 152,408	△ 0.1	124.9
		132,004,410	17.5	△ 30,174	△ 0.0	115.8
14	739,672,000	152,889,076	20.7	10,467,977	7.4	134.1
		137,115,470	18.5	5,111,060	3.9	120.3
15	720,063,000	146,625,876	20.4	△ 6,263,200	△ 4.1	128.6
		138,105,812	19.2	990,342	0.7	121.1
16	705,087,000	138,149,073	19.6	△ 8,476,803	△ 5.8	121.2
		130,423,288	18.5	△ 7,682,524	△ 5.6	114.4
17 6月 補正	664,318,182	129,342,196	19.5	△ 8,806,877	△ 6.4	113.5
		122,847,146	18.5	△ 7,576,142	△ 5.8	107.8
18	661,714,000	124,616,773	18.8	△ 4,725,423	△ 3.7	109.3
		119,110,179	18.0	△ 3,736,967	△ 3.0	104.5
19	693,581,000	126,614,857	18.3	1,998,084	1.6	111.1
		119,530,803	17.2	420,624	0.4	104.8
20	703,692,341	116,950,092	16.6	△ 9,664,765	△ 7.6	102.6
		111,006,902	15.8	△ 8,523,901	△ 7.1	97.4
21	606,843,703	119,962,142	19.8	3,012,050	2.6	105.2
		114,765,918	18.9	3,759,016	3.4	100.7
22	628,113,000	119,464,124	19.0	△ 498,018	△ 0.4	104.8
		114,290,602	18.2	△ 475,316	△ 0.4	100.3
23	602,152,000	113,602,861	18.9	△ 5,861,263	△ 4.9	99.6
		109,790,562	18.2	△ 4,500,040	△ 3.9	96.3
24	602,678,000	115,671,367	19.2	2,068,506	1.8	101.5
		111,040,732	18.4	1,250,170	1.1	97.4
25 6月 補正	606,174,999	112,770,481	18.6	△ 2,900,886	△ 2.5	98.9
		109,019,305	18.0	△ 2,021,427	△ 1.8	95.6
26	601,187,000	115,923,462	19.3	3,152,981	2.8	101.7
		111,985,787	18.6	2,966,482	2.7	98.2
27	601,430,000	117,182,842	19.5	1,259,380	1.1	102.8
		115,253,124	19.2	3,267,337	2.9	101.1
28	600,525,000	111,614,653	18.6	△ 5,568,189	△ 4.8	97.9
		110,140,372	18.3	△ 5,112,752	△ 4.4	96.6
29 6月 補正	588,560,179	108,737,851	18.5	△ 2,876,802	△ 2.6	95.4
		108,118,409	18.4	△ 2,021,963	△ 1.8	94.8
30	580,260,000	105,602,088	18.2	△ 3,135,763	△ 2.9	92.6
		105,269,948	18.1	△ 2,848,461	△ 2.6	92.3
R元	574,089,000	106,887,424	18.6	1,285,336	1.2	93.8
		107,482,513	18.7	2,212,565	2.1	94.3
2	579,414,000	108,946,650	18.8	2,059,226	1.9	95.6
		109,701,437	18.9	2,218,924	2.1	96.2
3 6月 補正	605,347,144	109,356,029	18.1	409,379	0.4	95.9
		109,676,286	18.1	△ 25,151	△ 0.0	96.2
4	588,640,000	112,185,129	19.1	2,829,100	2.6	98.4
		110,392,984	18.8	716,698	0.7	96.8
5	582,543,000	103,979,493	17.8	△ 8,205,636	△ 7.3	91.2
		104,279,980	17.9	△ 6,113,004	△ 5.5	91.5

# 1 県予算と教育予算の推移

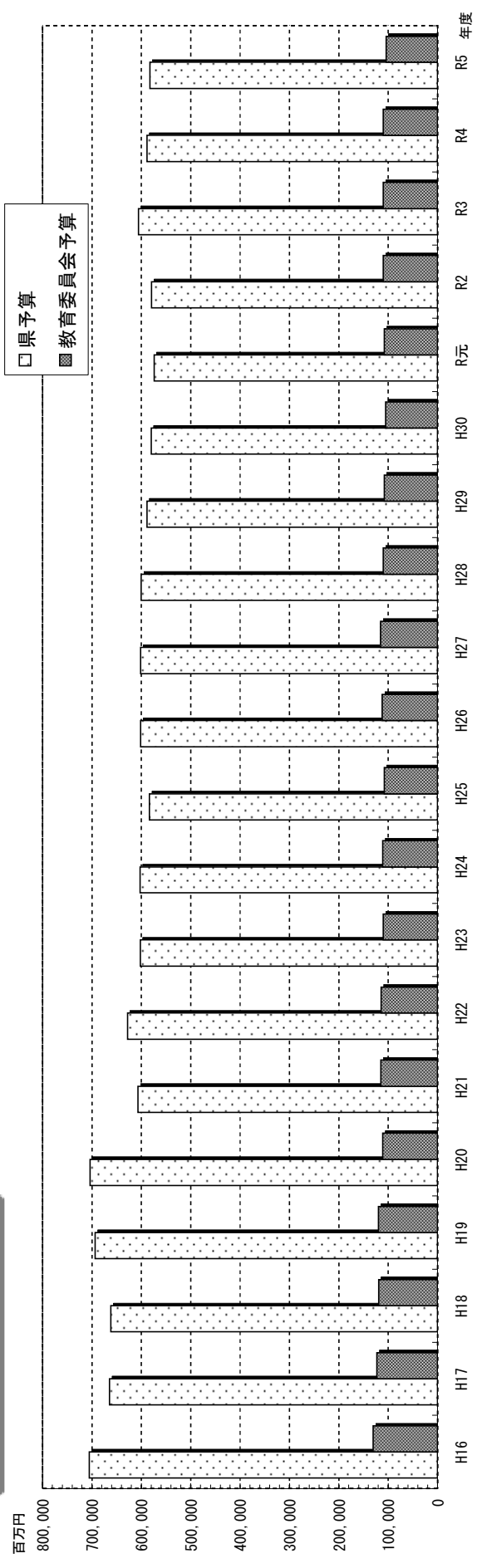

# 2 県予算と教育予算の割合

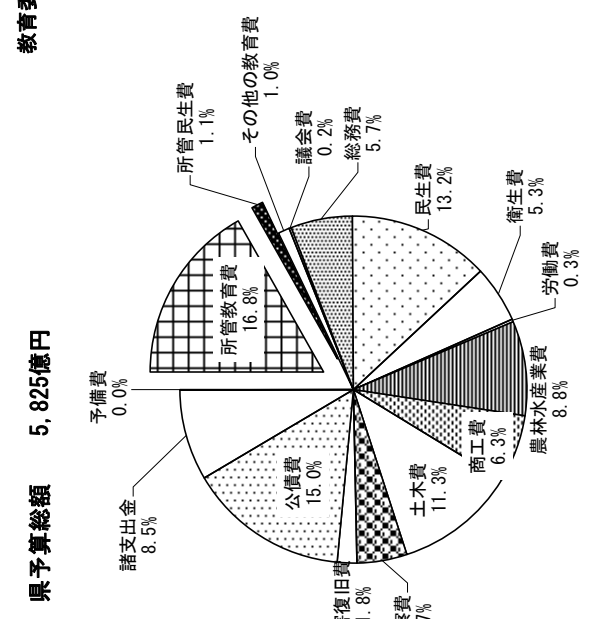

# 3 教育予算の目的別割合

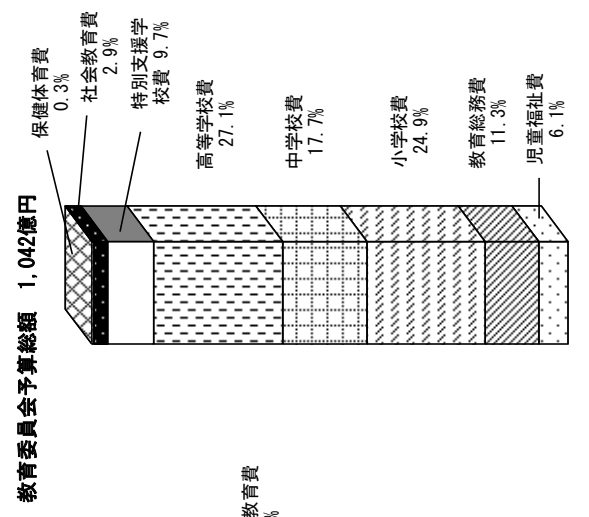

# 4 教育予算の性質別割合

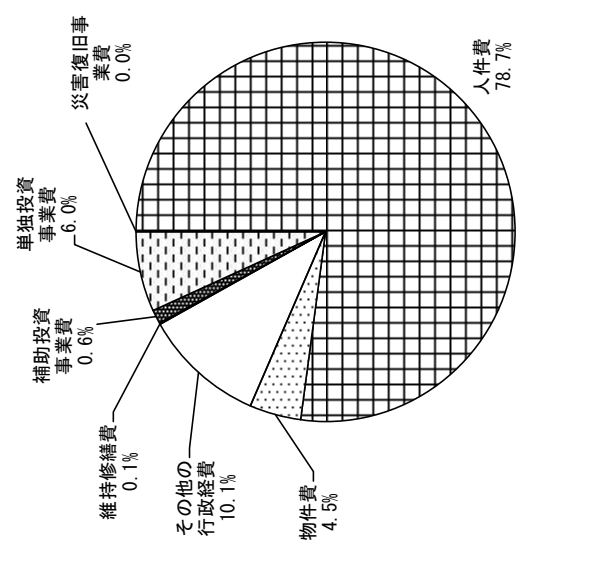

## 2 学校数、園児・児童・生徒数等の推移

### (1) 学校数の推移

	幼稚園 (国・公・私立)	幼保連携型 認定こども園 (公・私立)	小学校 (公立)	義務教育 学校 (公立)	中学校 (公立)	高等学校 (公立全日制)	高等学校 (定時制・通信制)	高等学校 (私立)	特別支援 学校 (県立)
H23	94		245		128	53	7	5	13
H24	93		236		123	53	7	5	13
H25	93		227		121	52	7	5	13
H26	90		223		121	51	7	5	13
H27	47	44	212		117	51	7	5	13
H28	41	49	201		115	49	7	5	14
H29	41	57	201		115	49	7	5	14
H30	40	65	198	1	113	48	7	5	14
R元	39	68	194	1	112	48	8	5	14
R2	36	77	190	1	110	48	8	5	14
R3	33	80	181	1	109	46	7	5	14
R4	32	85	176	1	108	46	7	5	14

※ 学校数(本校・分校を含む)

### (2) 園児・児童・生徒数の推移

	幼稚園 (国・公・私立)	幼保連携型 認定こども園 (公・私立)	小学校 (公立)	義務教育 学校 (公立)	中学校 (公立)	高等学校 (公立全日制)	高等学校 (定時制・通信制)	高等学校 (私立)	特別支援 学校 (県立)
H23	8,120		50,513		28,238	25,575	1,543	2,805	1,195
H24	7,790		48,866		27,596	24,993	1,437	2,915	1,210
H25	7,375		47,676		26,681	24,220	1,356	2,695	1,237
H26	7,153		46,417		25,990	23,575	1,264	2,669	1,253
H27	3,481	6,695	45,329		25,053	23,091	1,194	2,572	1,249
H28	3,065	7,300	44,360		24,272	22,370	1,171	2,516	1,251
H29	2,936	8,076	43,243		23,457	21,724	1,121	2,469	1,225
H30	2,696	9,024	42,115	285	22,593	20,899	1,095	2,443	1,219
R元	2,516	9,026	40,824	246	22,198	20,164	1,143	2,295	1,252
R2	2,258	9,487	39,637	245	21,750	19,432	1,088	2,212	1,236
R3	2,065	9,237	38,443	231	21,511	18,777	1,120	2,117	1,247
R4	1,848	9,423	37,300	216	21,008	18,298	1,180	2,171	1,248

### (3) 教員数の推移

	幼稚園 (国・公・私立)	幼保連携型 認定こども園 (公・私立)	小学校 (公立)	義務教育 学校 (公立)	中学校 (公立)	高等学校 (公立全日制)	高等学校 (定時制・通信制)	高等学校 (私立)	特別支援 学校 (県立)
H23	713		3,795		2,376	2,137	130	184	871
H24	703		3,694		2,338	2,095	129	182	875
H25	681		3,623		2,291	2,049	130	190	877
H26	663		3,544		2,301	1,989	129	186	891
H27	343	950	3,439		2,294	1,955	131	184	892
H28	343	1,058	3,356		2,265	1,904	133	185	914
H29	351	1,243	3,337		2,248	1,869	136	182	911
H30	342	1,502	3,254	28	2,228	1,821	132	176	913
R元	344	1,578	3,212	26	2,204	1,801	135	170	910
R2	331	1,726	3,193	27	2,185	1,769	131	167	908
R3	326	1,794	3,072	30	2,143	1,742	134	166	898
R4	301	1,838	3,040	28	2,074	1,724	130	167	888

※ 教員数(校長、教頭、教諭、養護教諭、栄養教諭、講師)

### 学校数の推移

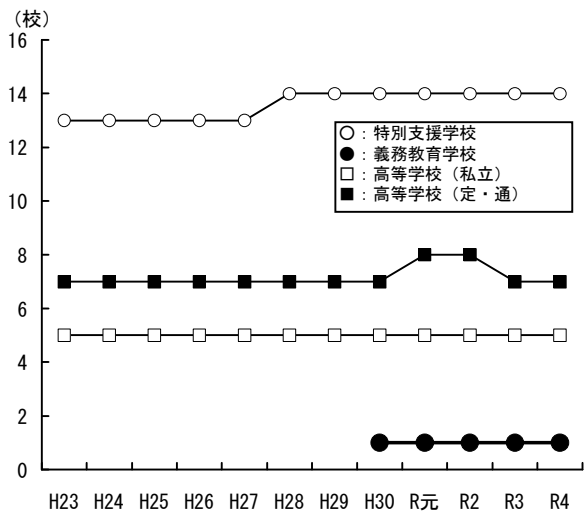
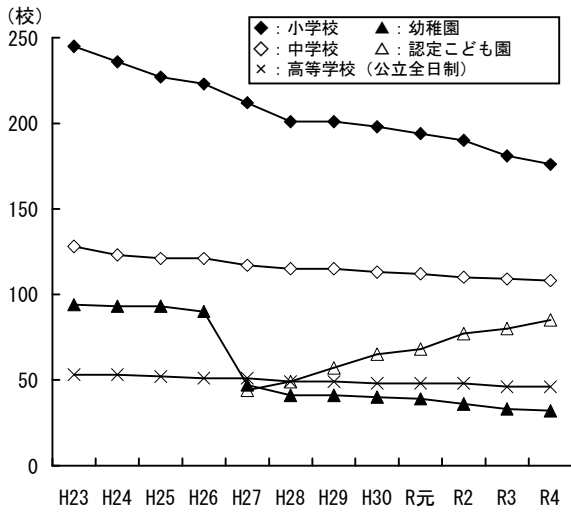

### 園児・児童・生徒数の推移

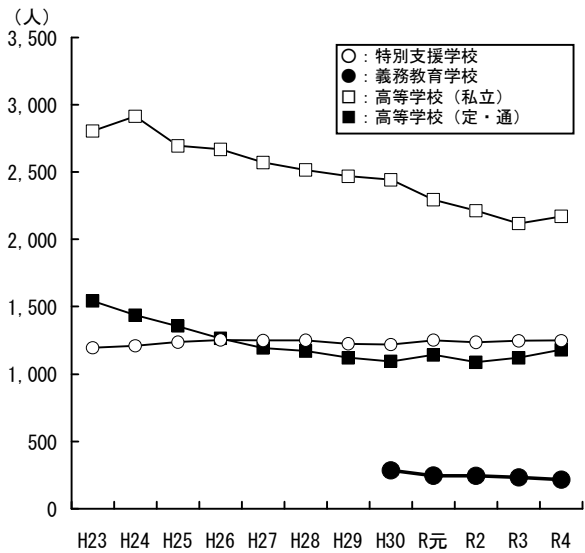
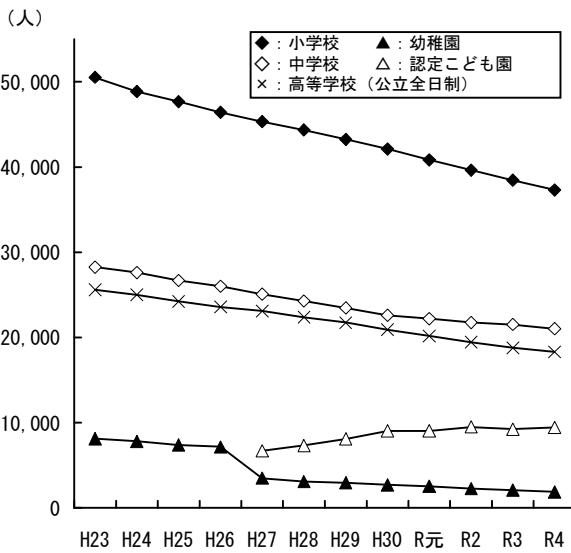

### 教員数の推移

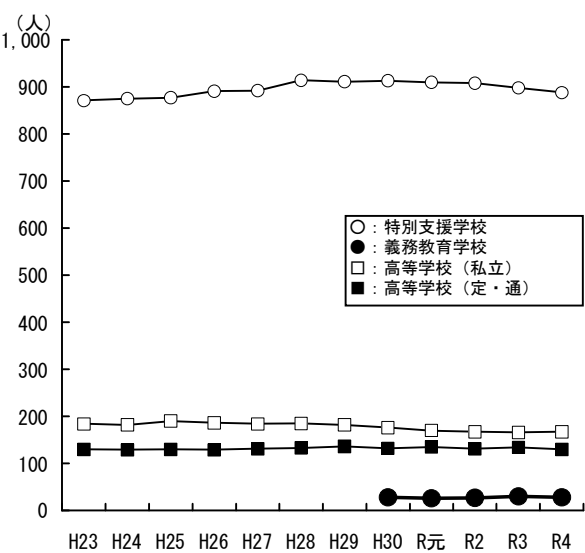
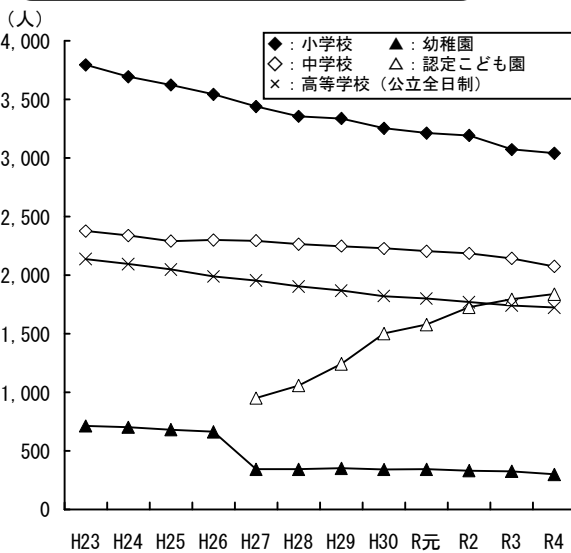

### 3 教育関連データ一覧

データ名	秋田県	全国
一人あたりの教育費 (R2会計年度)		
幼稚園	1,570千円 (全国 7位)	1,157千円
小学校	1,496千円 (全国 1位)	1,036千円
中学校	1,554千円 (全国 2位)	1,197千円
高等学校 (全日制)	1,823千円 (全国 2位)	1,274千円
特別支援学校	8,337千円 (全国 16位)	7,515千円

(資料：地方教育費調査報告書)

データ名	H24	R4
1学級あたりの児童生徒数		
小学校	20.7人	19.0人
中学校	25.9人	21.7人

(資料：学校統計一覧(総務課))

データ名	年代	R3	R4
校長・教頭・教諭の年齢構成 (3.31現在)	20代	8.0%	9.6%
	30代	10.8%	11.1%
	40代	23.5%	21.2%
	50代～	57.7%	58.1%

(資料：総務課調べ)

データ名	秋田県	全国
不登校児童生徒出現率 (国公立小・中学校) (R3) 1,000人当たりの不登校児童生徒数	22.0人 (全国9位)	25.7人
不登校生徒出現率 (国公立高校) (R3) 1,000人当たりの不登校生徒数	16.0人 (全国18位)	16.9人
中途退学率 (国公立高校) (R3)	0.9% (全国10位)	1.2%
暴力発生率 (国公立小・中・高校) (R3) 1,000人当たりの発生件数	3.1件 (全国10位)	6.0件

(資料：問題行動等生徒指導上の諸問題に関する調査(文部科学省))

データ名	秋田県	全国
全国学力・学習状況調査結果 (R4) 〈小学校6年生は国語、算数の2項目計、中学校3年生は、国語、数学の2項目計〉		
小学6年生	137.0ポイント	128.8ポイント
中学3年生	127.0ポイント	120.4ポイント

(資料：義務教育課調べ)

データ名	R2	R3
海外留学生、海外研修生等派遣・受入高等学校数	1校	0校

(資料：高校教育課調べ)

データ名	R2	R3
高校生インターンシップ参加生徒数	— (中止)	3,036人

(資料：高校教育課調べ)

データ名	H23	R3
大学・短大進学率 (公・私立全日制課程卒業生)	45.6%	49.1%
就職率 (公・私立全日制課程卒業生)	27.8%	27.6%
県内就職率 (公・私立全日制課程卒業生)	62.3%	72.0%

(資料：進路状況調査(高校教育課))

データ名	秋田県	全国
就職決定率 (R4年3月卒)	99.1% (全国13位)	97.9%

(資料：高等学校卒業生の就職状況に関する調査(文部科学省))

データ名	H28	R3
就学援助者数 (受給率)	9,154人 (13.34%)	8,030人 (13.34%)

(資料：義務教育課調べ)

データ名	秋田県	全国
特別支援学校教諭の当該障害種別免許状保有率 (R4.5.1調査)	93.2%	86.5% (R3)

(資料：文部科学省調べ)

データ名	R3	R4
特別支援学校高等部卒業生の就職を希望する生徒の就職率	96.4% (R3年3月卒)	98.3% (R4年3月卒)

(資料：特別支援教育課調べ)

データ名	R3	R4
特別支援学校と小・中・高等学校との交流及び共同学習実施回数	120回	111回

(資料：特別支援教育課調べ)

データ名	R3	R4
新体力テストにおける小・中・高等学校の偏差値の平均	49.5	49.5

(資料：保健体育課調べ)

データ名	秋田県	全国	秋田県	全国	
年齢別身長・体重の平均値	身長		体重		
	1 1 歳	147.5cm (全国2位)	145.9cm	41.6kg (全国4位)	39.6kg
	1 4 歳	167.3cm (全国1位)	165.7cm	57.3kg (全国1位)	54.7kg
男	1 7 歳	171.9cm (全国1位)	170.8cm	65.9kg (全国1位)	62.4kg
	1 1 歳	148.5cm (全国1位)	147.3cm	41.3kg (全国2位)	39.8kg
	1 4 歳	156.9cm (全国7位)	156.5cm	51.1kg (全国4位)	50.0kg
女	1 7 歳	157.7cm (全国28位)	158.0cm	53.1kg (全国13位)	52.5kg

(資料：R3年度学校保健統計調査(調査統計課))

# 【教育委員会の重点施策等】

# 第3期あきたの教育振興に関する基本計画

【新秋田元気創造プラン(令和4(2022)~令和7(2025)年度)】

戦略6：教育・人づくり戦略

## 戦略のねらい

本県教育の基本である「ふるさと教育」を一層推進しながら、心豊かで郷土愛に満ち、高い志と公共の精神を持って未来を力強く切り拓く人づくりに取り組む。

## 目指す姿及び施策の方向性

### ■目指す姿1 秋田の将来を支える高い志にあふれる人材の育成

- ①地域に根ざしたキャリア教育の推進
- ②社会の変化とニーズに応じた専門教育の推進

基本  
方向  
1

### ■目指す姿2 確かな学力の育成

- ①新たな時代に対応した「秋田の探究型授業」の推進
- ②一人ひとりの教育的ニーズに応じた特別支援教育の推進
- ③学びに向かう力を育む就学前教育・保育の推進
- ④魅力的で良質な教育環境づくり
- ⑤学校・家庭・地域の連携・協働の推進

基本  
方向  
2

基本  
方向  
5

### ■目指す姿3 グローバル社会で活躍できる人材の育成

- ①グローバル化に対応した英語教育の推進
- ②多様な国際教育の推進
- ③県民の国際理解の促進と多文化共生の推進

基本  
方向  
3

### ■目指す姿4 豊かな心と健やかな体の育成

- ①規範意識と自他を尊重する心を育む教育の推進
- ②インクルーシブ教育システムの推進
- ③学校における体育活動の充実と健康教育の推進

基本  
方向  
4

### ■目指す姿5 地域社会の活性化と産業振興に資する高等教育機関の機能の強化

- ①多様な資源を活用した教育・研究・社会貢献活動の促進
- ②次代を担う学生の確保と人材育成への支援

### ■目指す姿6 生涯にわたり学び続けられる環境の構築

- ①多様な学びの場づくり
- ②良質な文化芸術に親しむ機会の充実と文化遺産の保存・活用

基本  
方向  
6

「新秋田元気創造プラン」(戦略6:教育・人づくり戦略)とは

※人口減少の克服や地域産業の振興など、秋田県が抱える諸課題に時代の潮流や社会経済情勢を踏まえながら的確に対応し、元気な秋田づくりに取り組んでいくための県政運営方針であり、重点課題に特化して強力に推進する6つの重点戦略と、基礎的な生活環境を整備するために取り組む3つの分野の基本政策により構成される。

※教育に関しては、国際交流(目指す姿3③)と高等教育(目指す姿5)を含めて重点戦略のうちの一つ(戦略6)に位置付けられ、教育環境の一層の充実やグローバル社会で活躍できる人材を育成する取組等を推進していくこととしている。

※教育政策の全般的方針を定めるとともに、目指す姿及び施策の方向性を提示して、「第3期あきたの教育振興に関する基本計画」は、この全般的方針の下の個別計画として位置付けられる。

【第3期あきたの教育振興に関する基本計画】

## 目指す姿

## 目標

## 基本方向

ふるさとを愛し、社会を支える自覚と高い志にあふれる人づくり  
 ～みんなでつくろう「教育立県あきた」～

### 目標1

確かな学力と高い志を育てる教育の充実

### 基本方向1

自らの未来を主体的に切り拓き、秋田を支える気概に満ちた人材を育てます

### 基本方向2

子ども一人一人に応じた教育の充実と確かな学力の定着を図ります

### 目標2

心と体を育み自立を支える教育の充実

### 基本方向3

世界で活躍できるグローバル人材を育てます

### 基本方向4

豊かな人間性と健やかな体を育みます

### 目標3

地域とともに取り組む多様な教育の展開

### 基本方向5

子どもの成長を支える魅力的で良質な学びの場をつくります

### 基本方向6

地域を元気にする住民参加の学びの場と芸術・文化に親しむ機会をつくります



## 令和5年度の主な事業

【令和2（2020）～令和6（2024）年度】

### 施策の柱

- (1) 家庭や地域、企業等と連携したキャリア教育の充実
- (2) 社会の変化と要請に応える専門教育の充実
- (3) 多様な進路に対応した特性や能力の伸長

- (1) 子ども一人一人に目が行き届く、きめ細かな特色ある教育の推進
- (2) 自分で考え、表現し伝え合う能力の育成
- (3) 一人一人の教育的ニーズに応じた特別支援教育の充実
- (4) 就学前教育・保育の充実と小学校教育との円滑な接続
- (5) 将来を牽引する科学技術人材の育成

- (1) グローバル化に対応した英語教育の推進
- (2) 学校等における多様な国際教育の展開

- (1) 規範意識や他人への思いやりなど豊かな心の育成
- (2) 共生社会の形成に向けたインクルーシブ教育システムの構築
- (3) 生涯にわたってたくましく生きるための健やかな体の育成

- (1) 質の高い学習の基盤となる教育環境の整備
- (2) 多様なニーズに対応した教育機会の提供
- (3) 教職員の指導体制・指導環境の整備
- (4) 学校・家庭・地域の連携・協働による子どもを育む体制の構築

- (1) 多彩な学びの場づくりと学びを生かした地域づくりの推進
- (2) 良質な芸術・文化体験機会の充実と文化遺産の保存・活用

※（ ）は事業所管課室

- キャリア教育実践研究事業（義務）
- 秋田を支える人づくり教育推進事業（高校）
- デジタル教育 未来へRUNプロジェクト事業（高校）
- 特別支援学校生の職域拡大・職場定着促進事業（特支）

- わか杉っ子！育ちと学びステップアップ事業（幼保）
- 子どものための教育・保育給付支援事業（幼保）
- 少人数学習推進事業（義務、高校）
- 学力向上推進事業（義務）
- 切れ目ない支援体制充実促進事業（特支）
- みんなで創る特別支援教育推進事業（特支）

- AKITAグローバル人材育成事業（高校）
  - ・発信力強化プロジェクト事業
  - ・グローバルコミュニケーションプロジェクト事業
  - ・指導力向上プロジェクト事業

- 生徒指導総合支援事業（義務）
- 高校生学校生活支援事業（高校）
- 秋田型教育留学推進事業（生涯）
- 秋田っ子元気アップ推進事業（保体）
- 秋田型部活動支援事業（保体）
- 健やか秋田っ子育成支援事業（保体）

- 教職員資質能力向上事業（総務）
- 老朽校舎・学校統合に係る改築（整備事業）（施設）
  - 比内支援学校、能代科学技術高校、横手高校、大曲高校、鹿角小坂地区統合校
- 教員業務支援員配置事業（義務）
- 学校・家庭・地域連携総合推進事業（生涯）
- “あい”で見守る！あんしんネット構築事業（生涯）
- ニューノーマルに対応した体験活動構築事業（生涯）
- 学校安全推進事業（保体）

- つながり、広げる子どもの読書応援事業（生涯）
- あきたスマートカレッジ事業（生涯）
- ミュージアム活性化事業（生涯）
- メタバース×MUSEUM あきた構築事業（生涯）
- 「未来につなぐJOMON」世界遺産魅力アップ事業（文化財）
- 民俗文化財継承支援事業（文化財）
- 秋田県の郷土食調査事業（文化財）

第3期あきたの教育振興に関する基本計画（R2～R6） 推進指標の進捗状況

R5.3.1現在

○ 推進指標の達成状況

判定基準	判定		R2	R3	R4	R5	R6	備考
達成率が100%以上	A	件数 割合	8 32.0%	10 30.3%	12 38.7%			
達成率が90%以上100%未満	B	件数 割合	9 36.0%	6 18.2%	10 32.3%			
達成率が80%以上90%未満	C	件数 割合	2 8.0%	10 30.3%	3 9.7%			
達成率が80%未満	D	件数 割合	6 24.0%	7 21.2%	6 19.4%			
小計		件数 割合	25 75.8%	33 100.0%	31 68.9%			
進捗状況確認時点（右上日付）で、実績値が未判明の指標	N/A	件数 割合	8 24.2%		14 31.1%			
合計		件数	33	33	45			

○ 推進指標進捗状況一覧について

基本方向		推進指標		単位	基準値	R2	R3	R4	R5	R6	備考
①	②	④	③	%	目標値						
		⑤			実績値						
		⑥			達成率	⑧					
		⑦			評価	⑨					
<p>①② 施策の基本方向</p> <p>③ 指標名</p> <p>④ ふるさと秋田元気創造プランとの関係性 ★：プラン成果指標 空欄：教育振興基本計画独自指標</p> <p>⑤ 指標整理番号 便宜上の整理番号（教育庁所管以外のプラン指標は「-」とし塗りつぶした）</p> <p>⑥ 指標整理番号枝番 次の指標は、一つの指標に二つの目標値があることから、枝番を付しそれぞれを判定する。 指標1-4 自校のキャリア教育のねらいを地域や保護者に知らせている学校の割合（小学校・中学校） 指標2-5 多様な図書資料等を活用した授業を、学期に数回程度以上行う学校の割合（小学校・中学校）</p> <p>⑦ 担当課 幼：幼保推進課、義：義務教育課、高：高校教育課、特：特別支援教育課、 生：生涯学習課、文：文化財保護室、保：保健体育課、-：教育庁以外の課 なお、総務課・施設整備室・教職員給与課・福利課が担当する指標はない。</p> <p>⑧ 達成率 「実績値／目標値」により目標達成率を算出する。 低減目標については、「1-（実績値-目標値）／目標値」により進捗率を算出する。 （「実績値=目標値」の場合の達成率は100%、「実績値0」の場合の達成率は200%。）</p> <p>⑨ 判定 達成率に応じてAからDまでの4段階で判定する。</p>											

○ 推進指標進捗状況一覧

基本方向	推進指標・達成度	単位	現状値	R2	R3	R4	R5	R6	備考			
1 自らの未来を主体的に切り拓き、 秋田を支える気概に満ちた人材を育てます	★ 1 高 ★ 1 高 義	★ 1 高 ★ 1 高 義	高校生の内就職率（公立、全日制・定時制）	目標値	R2	72.0	74.0	75.5	77.0	78.5	速報値 72.5% ※2	
			実績値	72.5	72.5	75.8	—	—	—			
			達成率	—	100.7%	102.4%	—	—	—			
	判定	—	A	A	N/A	—	—	—				
	★ 2 義	★ 2 義	★ 2 義	将来の夢や目標を持っている児童生徒の割合（小6・中3）	目標値	R1	89.0	90.0	85.0	86.0	87.0	※1
				実績値	86.2	—	82.6	81.4	—	—		
				達成率	—	—	91.8%	95.8%	—	—		
	判定	—	N/A	B	B	—	—	—				
	★ 3 高	★ 3 高	★ 3 高	高校生のインターンシップ参加率（公立）	目標値	R1	65.0	66.0	64.5	65.0	65.5	※1 ※2
				実績値	64.6	—	33.6	48.2	—	—		
達成率				—	—	50.9%	74.7%	—	—			
判定	—	N/A	D	D	—	—	—					
① 義	① 義	① 義	自校のキャリア教育のねらいを地域や保護者に知らせている学校の割合（小・中）【小学校】	目標値	H30	82.5	85.0	87.5	90.0	92.5		
			実績値	80.0	80.3	77.8	—	—	—			
			達成率	—	97.3%	91.5%	—	—	—			
判定	—	B	B	N/A	—	—	—					
② 義	② 義	② 義	自校のキャリア教育のねらいを地域や保護者に知らせている学校の割合（小・中）【中学校】	目標値	H30	91.3	92.3	93.3	94.3	95.3		
			実績値	90.3	91.8	92.7	—	—	—			
			達成率	—	100.5%	100.4%	—	—	—			
判定	—	A	A	N/A	—	—	—					
特	特	特	特別支援学校高等部卒業生の就職を希望する生徒の就職率	目標値	H30	98.7	98.7	100.0	100.0	100.0		
			実績値	98.7	93.7	96.4	98.3	—	—			
			達成率	—	94.9%	97.7%	98.3%	—	—			
判定	—	B	B	B	—	—	—					
高	高	高	地域との連携を強化する事業を実施する学校数（県立高校）	目標値	H30	28	28	29	29	30		
			実績値	28	26	24	20	—	—			
			達成率	—	92.9%	85.7%	69.0%	—	—			
判定	—	B	C	D	—	—	—					
高	高	高	専門性を生かしたボランティア、イベント等参加生徒数（専門高校等生徒延べ数）	目標値	H30	700	725	750	775	800		
			実績値	652	308	68	451	—	—			
			達成率	—	44.0%	9.4%	60.1%	—	—			
判定	—	D	D	D	—	—	—					
2 子ども一人一人に応じた教育の充実と確かな学力の定着を図ります	★ 1 義	★ 1 義	★ 1 義	学んだことを振り返って次の学習につなげることのできる児童生徒の割合（小6、中3）	目標値	R2	—	—	87.0	88.0	89.0	※3
				実績値	—	—	—	85.8	—	—		
				達成率	—	—	—	98.6%	—	—		
	判定	—	—	—	B	—	—	—				
	★ 2 高	★ 2 高	★ 2 高	大学志望達成率（公立、全日制・定時制）	目標値	R2	—	—	87.0	88.0	89.0	※3
				実績値	88.3	—	—	90.4	—	—		
				達成率	—	—	—	103.9%	—	—		
	判定	—	—	—	A	—	—	—				
	★ 3 特	★ 3 特	★ 3 特	特別支援教育に関する研修を受講した高校教員の割合	目標値	R2	92.0	100.0	75.0	78.0	81.0	※2
				実績値	72.5	72.5	80.6	81.5	—	—		
達成率				—	78.8%	80.6%	108.7%	—	—			
判定	—	D	C	A	—	—	—					
★ 4 幼	★ 4 幼	★ 4 幼	就学前教育・保育アドバイザーを配置している市町村数	目標値	R2	—	—	7	8	9	※3	
			実績値	6	—	—	8	—	—			
			達成率	—	—	—	114.3%	—	—			
判定	—	—	—	A	—	—	—					
① 義	① 義	① 義	学校図書館等で多様な図書資料等を活用した授業を、学期に数回程度又はそれ以上の頻度で計画的に行う学校の割合（小・中）【小学校】	目標値	H30	90.3	90.3	90.3	90.3	90.3		
			実績値	90.3	89.3	92.6	—	—	—			
			達成率	—	98.9%	102.5%	—	—	—			
判定	—	B	A	N/A	—	—	—					

基本方向	推進指標・達成度	単位	現状値	R2	R3	R4	R5	R6	備考		
2	5 ② 義	学校図書館等で多様な図書資料等を活用した授業を、学期に数回程度又はそれ以上の頻度で計画的に行う学校の割合（小・中）【中学校】	%	目標値 H30 実績値 61.9	62.9 58.3	63.9 56.9	64.9 —	65.9 —	66.9 —		
		達成率 判定	92.7% B	89.0% C	— N/A	— —	— —	— —	— —		
2	6 特	特別支援教育に関する校内研修を実施した学校等の割合	%	目標値 H30 実績値 79.5	80.5 84.6	81.5 82.7	82.5 —	83.5 —	84.5 —	文科省調査がR3で終了	
		達成率 判定	105.1% A	101.5% A	— N/A	— —	— —	— —	— —		
3	世界で活躍できるグローバル人材を育てます	★ 1 高	英検3級相当以上の英語力を有する中学3年生の割合	%	目標値 R1 実績値 39.1	57.0 —	62.0 53.1	54.0 44.4	56.0 —	58.0 —	※1 ※2
		達成率 判定	— N/A	85.6% C	82.2% C	— —	— —	— —	— —		
		★ 2 高	英語ディベート交流会等への参加生徒数	人	目標値 R2 実績値 61	— —	— —	105 136	110 —	115 —	※3
		達成率 判定	— —	— —	129.5% A	— —	— —	— —	— —		
		★ — —	国際理解講座への参加者数	人	目標値 R2 実績値 592	— —	— —	500 —	525 —	550 —	※3
		達成率 判定	— —	— —	— N/A	— —	— —	— —	— —		
		3 高	英検準2級相当以上の英語力を有する高校3年生の割合	%	目標値 H30 実績値 53.3	60.0 —	62.0 53.7	64.0 55.8	66.0 —	68.0 —	※1
		達成率 判定	— —	86.6% N/A	87.2% C	— —	— —	— —	— —		
		4 高	小学校教員数に対する、小学校外国語活動教員研修等を受講済みの教員の比率（累積）	%	目標値 H30 実績値 23.6	27.0 26.9	29.0 28.5	31.0 29.3	33.0 —	35.0 —	
		達成率 判定	99.6% B	98.3% B	94.5% B	— —	— —	— —	— —		
		5 高	高校教育課が行う中・高英語担当教員を対象とした授業力向上のための研修受講者数（累積）	人	目標値 H30 実績値 147	350 301	450 333	550 391	650 —	700 —	
		達成率 判定	86.0% C	74.0% D	71.1% D	— —	— —	— —	— —		
6 高	中・高英語担当教員のうち授業の半分以上を英語で行っている者の割合	%	目標値 H30 実績値 68.1	72.0 —	74.0 61.6	76.0 78.5	78.0 —	80.0 —	※1		
達成率 判定	— N/A	83.2% C	103.3% A	— —	— —	— —	— —				
4	豊かな人間性と健やかな体を育みます	★ 1 義	自分にはよいところがあると思っている児童生徒の割合（小6、中3）	%	目標値 R1 実績値 86.0	84.8 —	85.4 83.5	86.0 84.7	87.0 —	88.0 —	※1
		達成率 判定	— N/A	97.8% B	98.5% B	— —	— —	— —			
		★ 2 生	低年齢化に対応したインターネット環境整備に関する講座を実施した市町村数（累積）	件	目標値 R2 実績値 7	— —	— —	13 12	17 —	21 —	※3
		達成率 判定	— —	— —	92.3% B	— —	— —	— —			
		★ 3 特	特別支援学校小中学生との居住地校交流を実施した小・中学校の割合	%	目標値 R2 実績値 38.7	— —	— —	42.0 45.2	44.0 —	46.0 —	※3
達成率 判定	— —	— —	107.6% A	— —	— —	— —	— —				
★ 4 保	運動やスポーツをすることが好きな児童生徒の割合（小5、中2）	%	目標値 R1 実績値 65.9	69.0 —	70.0 61.6	65.5 63.0	66.0 —	66.5 —	※1 ※2		
達成率 判定	— N/A	88.0% C	96.2% B	— —	— —	— —	— —				

基本方向	推進指標・達成度	単位	現状値	R2	R3	R4	R5	R6	備考		
4	豊かな人間性と健やかな体を育みます	5 義	認知したいじめの解消率（国公立・小・中・高・特別支援）	目標値	H30	95.0	95.0	95.0	95.0		
			実績値	93.2	93.6	91.4	—				
			達成率		98.5%	96.2%	—				
			判定		B	B	N/A				
	6 高	6	高校生の中途退学率（国公立）	目標値	H30	0.9	0.8	0.8	0.7	0.7	低減目標
			実績値	0.9	0.8	0.9	—				
			達成率		111.1%	87.5%	—				
			判定		A	C	N/A				
7 生	7	全県の幼児・児童・生徒数に対するセカンドスクールの利用人数の割合	目標値	H30	100.0	100.0	100.0	100.0	100.0		
		実績値	101.0	57.3	65.9	59.2					
		達成率		57.3%	65.9%	59.2%					
		判定		D	D	D					
8 特	8	居住地校交流を行っている特別支援学校小・中学部児童生徒数の割合	目標値	H30	25.0	25.0	25.0	26.0	27.0	※2	
		実績値	26.7	26.6	25.0	28.8					
		達成率		106.4%	100.0%	115.2%					
		判定		A	A	A					
5	★ 1 義	授業にICTを活用して指導することができる教員の割合（全校種）	目標値	R2			62.0	66.0	70.0	※3	
			実績値	63.2			—				
			達成率				—				
	★ 2 生	学校運営協議会に地域コーディネーター等が参画している小・中学校の割合（公立）	目標値	R2			64.0	68.0	72.0	※3	
			実績値	51.8			62.9				
			達成率				98.3%				
	3 高	スペース・イオ入所者の高校進学率	目標値	H30	96.0	96.0	96.0	96.0	96.0		
実績値			91.2	92.7	96.3	—					
達成率				96.6%	100.3%	—					
4 高	学び直しを教育課程上に位置付けている学校数（公立高校）	目標値	H30	12	12	12	12	12			
		実績値	12	10	10	11					
		達成率		83.3%	83.3%	91.7%					
5 生	保護者や地域の人との協働による活動が学校の教育水準の向上に効果があると思う学校の割合（小6、中3）	目標値	R1	95.0	95.0	95.0	95.0	95.0	※1		
		実績値	93.8	—	95.7	95.5					
		達成率		—	100.7%	100.5%					
6 生	学校運営協議会制度を導入している学校（コミュニティ・スクール）の割合	目標値	R1	43.9	48.9	53.9	58.9	63.9			
		実績値	38.9	48.8	53.4	61.0					
		達成率		111.2%	109.2%	113.2%					
7 保	子どもの安全確保を図るため、家庭や地域の関係機関・団体を交えた会議等を開催する学校の割合（公立・幼・小・中・高・特別支援）	目標値	H30	90.0	90.0	90.0	90.0	90.0			
		実績値	91.1	95.4	93.6	—					
		達成率		106.0%	104.0%	—					
6	★ 1 生	県立美術館・近代美術館・県立博物館・農業科学館への入館者数	目標値	R2			280,000	370,000	375,000	※2	
			実績値	169,596			251,143				
2 生	★	障害者を対象とした講座や障害者の参加に配慮した講座を実施した市町村数（累積）	目標値	R2			19	21	23	※3	
			実績値	15			21				
			市町村	達成率			110.5%				
				判定			A				

基本方向	推進指標・達成度	単位	現状値	R2	R3	R4	R5	R6	備考	
6 地域を元気にする住民参加の学びの場と芸術・文化に親しむ機会をつくります	★3 生 県立・市町村立図書館等の個人貸出冊数	冊	目標値	R2			2,780	2,820	2,860	※3 ※単位は千冊
			実績値	2,567			—			
			達成率 判定				— N/A			
	★4 文 国・県指定等文化財の件数	件	目標値	R2	773	776	785	788	791	※2
			実績値	785	785	787	795			
			達成率 判定		101.6% A	101.4% A	101.3% A			
	5 生 県人口に対するあきた県庁出前講座の受講者割合	%	目標値	H30	3.6	3.6	3.6	3.6	3.6	
			実績値	3.5	2.3	2.4	2.8			
達成率 判定				63.9% D	66.7% D	77.8% D				
6 生 1か月に1冊も本を読まない(不読者)高校生の割合	%	目標値	H30	38.5	38.3	38.0	37.8	37.5	低減目標	
		実績値	39.0	38.6	43.4	41.3				
		達成率 判定		99.7% B	86.7% C	91.3% B				
7 生 県立図書館のテーマ別図書セットの利用施設の割合	%	目標値	H30	56.3	59.0	61.1	63.2	66.0		
		実績値	51.4	40.0	41.5	—				
		達成率 判定		71.0% D	70.3% D	— N/A				
8 生 「秋田県読書フェスタ」における県主催読書イベントへの県民の参加者数	人	目標値	H30	1,440	1,480	1,520	1,560	1,600		
		実績値	1,363	574	1,118	1,581				
		達成率 判定		39.9% D	75.5% D	104.0% A				

○ 推進指標進捗状況整理コメント

◎ 計画期間全体に関する事項

- ① 備考欄※1：新型コロナ対策として指標の根拠となる調査が中止されたため、R2指標の判定が「N/A」となる指標。
- ② 備考欄※2：新型コロナ対策として取組が中止または縮小され、R2以降の目標値の前提条件が崩れたため、R4に目標値の見直しを行った指標。
- ③ 備考欄※3：令和4年度からの「新秋田元気創造プラン」との整合性を図るため、令和4年度から新たに追加した指標。

◎ 令和5年3月1日時点の状況

○ 令和4年度実績

- ・ 31件の指標で実績値が判明しており、A判定の割合は38.7%となっている。
- ・ 指標3-6（中・高英語担当教員のうち授業の半分以上を英語で行っている者の割合）や指標6-8（「秋田県読書フェスタ」における県主催読書イベントへの県民の参加者数）において、達成率が前年度に比べて大幅に上昇した。



## 秋田わか杉 七つの「はぐくみ」

- 一 早寝 早起き 朝ごはん  
生活リズムは全ての基本
- 二 元気なあいさつ 明るい返事  
規則 約束 守るわか杉
- 三 読んで 話して 書いて 高める  
「問い」を発する思考力
- 四 問題解決 子どもが主体  
授業の続きは家庭で学習
- 五 職場体験 インターンシップ  
地域で育む子どものキャリア
- 六 学校や地域の話題で語り合い  
将来の夢 家族でえがく
- 七 ふるさとを支える自覚と志  
みんなでつくる未来の秋田

※本県の未来を担う子どもたちを「わか杉」と呼んでいます。

## 令和5年4月 秋田県教育委員会

### “秋田わか杉 七つの「はぐくみ」”の作成の経緯、基本的な考え方

県教育委員会では、平成27年度に“秋田わか杉 七つの「はぐくみ」”を作成いたしました。

全国学力・学習状況調査（文部科学省）において、全国トップレベルを維持している本県の学力やその基盤となる様々な要因については、全国からはもろろんのこと、海外からも注目されるどころとなりました。

県教育委員会が5か年計画で進める「第3期あきたの教育振興に関する基本計画」が4年目を迎え、「教育立県あきた」の実現を目指す中、児童生徒質問紙調査等から見える児童生徒を主体とした授業づくり、家庭学習の習慣、家庭や地域の教育力等、本県の財産とも言えるオール秋田でつくるすばらしい教育環境を“秋田わか杉 七つの「はぐくみ」”として発信し、「ふるさとを支える自覚と高い志にあふれる人づくり」を目指したいと考えております。

継続

# わか杉っ子！育ちと学びステツプアップ事業

幼保推進課

目的

これまでの事業の成果を踏まえ、教育・保育アドバイザーを配置する市町村を拡充し、そのネットワークを活用強化することにより、地域や園種の垣根を越えた研修や人材育成を支援する。

総事業費：16,178千円 (国費：14,705千円 諸10千円 一財：1,463千円)

## 県 (幼児教育センター) の取組 (2,946千円)

### (1) アドバイザー配置市の拡充に向け

た情報発信 (164千円)

- ◇ 県内各市町村との連携と事業内容についての理解啓発
- ◇ 実施市の取組及び好事例の発信 (就学前教育推進協議会の開催)

### (2) 教職員の専門性の向上に向けた支

援 (143千円)

- ◇ 「学びに向かう力」を育む幼児教育の在り方についての理解啓発及び情報発信
- ◇ 県小学校担当部局等との連携
- ◇ 中核リーダーの育成による園内研修の活性化への支援

県と市の連携による取組

### (3) 県アドバイザーによる継続的な実

施市への支援 (2,579千円)

- ◇ 県アドバイザーの配置
- ◇ 実施市における公開保育研究会等に向けた助言・支援
- ◇ 市主催研修会への助言・支援

### (4) アドバイザー間のネットワークの

構築 (151千円)

- ◇ 県主催アドバイザー連絡協議会の開催
- ◇ 実施市を会場とした「市アドバイザーに学ぶ会」や「公開保育」の開催

## アドバイザー配置市の取組

(国費：13,232千円)

### (5) 地域や園種の垣根を越えた人材育成

- ◇ キャリアステージに応じた研修等による人材の育成 (若年層及び中核リーダーの育成支援)
- ◇ 訪問等による各施設の課題やニーズに応じた支援
- ◇ 市全体の課題やニーズに応じた研修会等の開催

### (6) 幼保小連携の推進

- ◇ 部局間、校種間連携による幼保小連携の推進
- ◇ 各園と小学校教職員を対象とした合同研修会の開催等

## 市町村のアドバイザー配置状況

H28~H30年度  
3市

(大館市、男鹿市、横手市)

R元年度～  
5市

+ (潟上市、仙北市)

R2年度～  
6市

+ (大仙市)

R3年度～  
7市

+ (にかほ市)

R4年度～  
8市

+ (能代市)

更なる  
拡充へ



継続

# わか杉っ子！幼児教育スタートプラン推進事業

幼保推進課

「幼児教育スタートプラン」を踏まえ、小学校以降の生活や学習の基盤の育成につながる幼児期の教育の重要性についての理解啓発をすすめるとともに、県内全ての子どもたちへの質の高い幼児教育の保障に向けて、市町村における幼児教育推進体制の充実強化を図る。

目的

総事業費：934千円（国費：467千円 一財：467千円）

## 「学びに向かう力の育成」を図る幼児教育についての理解啓発 (470千円)

◇幼児期の教育と小学校教育との円滑な接続についての理解を促すリーフレットの配布

遊びを通して総合的に学ぶ幼児期の教育は、小学校以降の生活や学習の基盤の育成につながる。小学校教育の先取りではなく、幼児期にふさわしい教育を行うことで、小学校への移行を円滑にしていく必要がある。

(5歳児全員、県内各小学校、県内各就学前教育・保育施設、市町村関係課)

◇ホームページを活用した新たな情報の発信

## 幼児教育センターの機能強化 (206千円)

◇幼児教育推進体制の充実のための市町村支援の強化

(「幼児教育スタートプラン」「架け橋プログラム」に係る取組の進捗状況の把握と市町村に応じた情報発信等)

◇秋田県における「幼児教育スタートプラン」推進のための有識者会議の開催

◇教職員の専門性の向上に係る取組の推進

(保育者が習得すべき資質・能力ガイドラインの活用や専門性向上を図る研修機会の提供等)

## 教育・保育アドバイザー未配置市町村への研修・訪問支援 (258千円)

◇小学校教育との円滑な接続についての理解啓発と保育改善への支援

◇施設への直接訪問による園内研修支援

◇地域の課題やニーズに応じた研修会開催への支援

◇支援の必要な子どもへの理解と対応に係る助言・援助

◇「幼児教育スタートプラン」の実施に係る取組の推進

### アドバイザー未配置(17市町村)

鹿角市、小坂町、北秋田市、上小阿仁村、藤里町、三種町、八峰町、大瀧村、井川町、八郎瀧町、五城目町、由利本荘市、美郷町、羽後町、湯沢市、東成瀬村、秋田市

(※) 北・南サテライトセンター(北・南教育事務所に位置付け)は、幼児教育センター(幼保推進課に位置付け)の  
出先機関としての性質を有し、それぞれ北・南地区における就学前教育・保育支援の拠点である。

# R5 キャリア教育実践研究事業

義務教育課

## 事業概要・ねらい

県内全ての学校からの参加者による協議会の開催、子どもたちが主体的に地域の課題等を解決するモデルの構築、子どもたちへの県内企業等の情報提供により、オール秋田で取り組む「地域に根ざしたキャリア教育」の一層の充実を図る。

- ◇地域の担い手としての力を育成
- ◇自己有用感の醸成
- ◇“「問い」を発する子ども”の力を育成
- ◇県内企業等への理解を促進

## キャリア教育実践研究協議会

### 趣旨

県内全ての小学校、中学校、義務教育学校、高等学校、特別支援学校等を対象とし、先進的な実践発表や協議、広域的な情報交換等を行うことにより、県内各校における地域や家庭、企業等との連携及び校種間連携による「地域に根ざしたキャリア教育」の一層の充実を図り、本県児童生徒のキャリア発達に資する。

### 参加対象

県内の各小・中学校、義務教育学校、高等学校、特別支援学校において、キャリア教育推進の役割を担っている教員等

**※令和3年度から、各学校の参加は3年に1回、1名の参加を基本とする。**

実施内容

- 各職種におけるキャリア教育の実践発表
- グループ別協議
- 有識者による講話等

## 広域職場体験システム 【A-キャリアシステム】



### 人口減少社会における地域力の創造

職場体験活動を広域で実施できるシステムを構築することにより、生徒が希望する職種の職場体験を可能とするとともに、県内企業に対する生徒の興味・関心を高め、将来の県内就職に係る雇用を促進

### オール秋田で取り組むキャリア教育の推進

高い志と公共の精神をもつ人材の育成に、学校、保護者、地域・企業が協働して取り組んでいく気運を醸成

win-winな関係

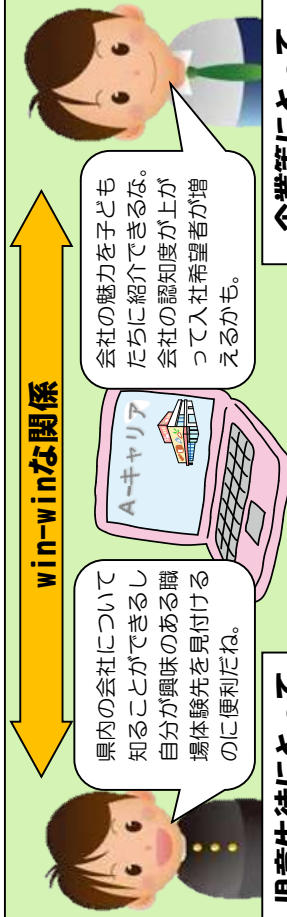

児童生徒にとって

企業等にとって

**児童生徒と県内企業・事業所を結ぶウェブサイト**

# R5 学力向上等に関する事業

義務教育課

29,802千円

各小・中学校等において学力向上に向けた検証改善サイクルの下、ICTの活用による、児童生徒にとって魅力があり更なる質の高い学習指導が展開されるよう支援するとともに、本県の教育施策や学校の授業改善に係る取組等の成果と課題について広く意見交換する場を設けるなどして検証し、本県児童生徒の確かな学力の育成を目指す。

## 趣旨

### 学力向上推進事業

#### 学習状況調査事業

- 児童生徒の学習状況の把握と、それに基づく学習指導の工夫改善
- 少人数学習推進事業等の教育施策の成果と課題の検証
- 学力向上に向けた検証改善サイクルの構築

#### あぎたの教育力充実事業

- 指導主事学校訪問（教科指導の充実）
- 学力向上支援Web及びわか杉学びネット（ポータルサイト）の運用
- 理数才能育成プロジェクト 科学の甲子園ジュニア
- 「知事と語らう未来の秋田」事業の実施

### ICTを活用した秋田の教育力向上事業

#### ICTを活用した授業改善支援事業

- ICTの活用による秋田の探究型授業の更なる充実
- ICT活用リーダー研修

#### 検証改善委員会

- ICTを活用した授業改善支援事業の成果と課題の検証
- 全国学力・学習状況調査の分析

#### オンライン・ミーティング

- 有識者による、ICTを活用した授業の充実に向けた提言
- パネル・ディスカッション、講演 等

## 学習意欲の向上、基礎学力の定着、魅力ある学習指導、個性豊かな人材育成

# 確かな学力の育成

# R5 知事と語らう未来の秋田

## 趣旨

次世代を担う子どもたちが、知事との意見交流等を通して、本県の課題や県政への関心を高めることができるようにするとともに、未来の秋田を支える自覚と高い志をもつ子どもたちの育成及び問題を発見し、他者との関わりを通して、主体的に問題を解決していく“「問い」を発する子ども”の育成を図る。

## 中学生が自分の考えをもつ

「私が描く未来の秋田」と題した、地域の課題等に基づいた今後の取組等について、中学生の意見を募集



## 知事と中学生の意見交流

明るい秋田の未来に向けた取組について、知事と中学生が意見交流

- ・ 夏季休業中の実施
- ・ 中学生10名程度



## 意見交流の様子をオンライン等で配信

- ・ 県内の児童生徒に向けて、オンライン配信
- ・ 県の広報紙等でも県民に広く発信



## 効果

- ・ 県政への関心を高め、秋田の将来を支えていく人材の育成
- ・ 自ら学び自ら考え、課題を追究する力など学ぶ力の育成

# R5 生徒指導総合支援事業

義務教育課

予算額 79,159千円

## 事業概要

児童生徒を取り巻く環境が複雑化・多様化している中、問題行動等の未然防止や早期発見、早期解決を目指し、教育相談体制の充実を図る。

児童生徒の未然防止や早期発見、早期解決を目指し、教育相談体制の充実を図る。

## 現状

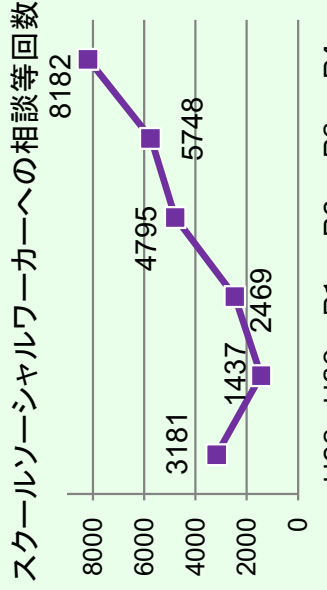
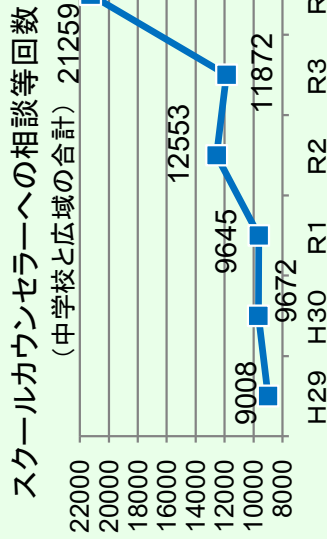

## 対策(事業内容)

**小学校における生徒指導機能の向上** 小學校生徒指導担当教員向け研究協議会を開催(3年1サイクル)、小學校の段階から問題行動等を未然に防止

**スクールソーシャルワーカーの配置** 3教育事務所・2教育事務所出張所・総合教育センター・秋田明德館高校に社会福祉士等の有資格者と教員OBを配置(計14名)、主に福祉の面から家庭と関係機関をつなぐ

**スクールカウンセラー・広域カウンセラーの配置** 小・中学校相談体制の充実、分校を除く公立101中学校に配置、緊急時の心のケア

**SNS・電話による相談** 相談者の多様なニーズへの対応、「LINE」や「すこやか電話」による気軽に相談できる場の提供

※どちらも教職員とのコンサルテーションの回数を含む

## 目指す姿

- ・ 児童生徒の心の安定
- ・ 学習意欲の向上
- ・ 社会的自立への基盤づくり

「自分には、よいところがあると思えますか？」(小6、中3回答)

※全国学力・学習状況調査より

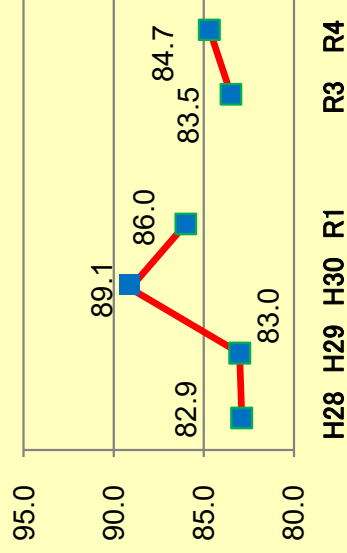

※R2調査なし

【目標指標】令和5年度 87.0%

I キャリア教育充実事業

予算額 4,811千円

概要

高校生が将来に向けて志を高く掲げ、学習意欲を高めるとともに、体験的な活動等を通して社会的・職業的自立に必要な資質・能力の育成を図る。

①地域人材を活用した「キャリア設計e-ミーティング」

高校1年生が将来に向けて志を高く掲げ、学習意欲を高めることができるよう、地域人材を活用したパネルディスカッションや各種ガイダンス等を実施し、社会で求められる資質・能力の育成を図る。

【Meet1】大学教員、社会人、大学生、高校生によるパネルディスカッション

【Meet2】学別別ガイダンス

・ベシニック：大学で学ぶことができる学問について、その特色や魅力を中心としたガイダンスを行い、多様な見方や感性を養う。5講座。

・SDGs+A(秋田)：SDGsの17の目標及び秋田の課題について考察するガイダンスを行い、社会が直面する課題に対して主体的に行動する態度を養う。18講座。

	参加校数	参加生徒数	協力大学及び講師数等
令和2年度	19校	251名	県内5大学 24名
令和3年度	19校	908名	県内5大学 18名、他7名

②社会人講師等活用事業

生徒が自らの学習を深化させ、望ましい職業観、勤労観を身に付けるために、最新の技術や専門知識を有する社会人講師(医師、臨床心理士、介護福祉士、大学教員、ほか)を学校に招いて直接授業等で指導を受ける機会を設定する。なお、講師の同意を得た上で講義の様子を録画し、受講できない他の生徒のための教材化を試みる。

R4【資格取得】 能代科学技術[医師、介護福祉専門員、他]、五城目[元高校教員工業]、金足農業[全技連婦人服メーカー]、角館[教授(秋田きもの学院)、料理研究家、日本画家]

【専門分野】 大館桂桜[秋田看護福祉大教員]、男鹿海洋[ダビングインストラクター]、秋田工業[武藤工業鋳物 代表取締役]、矢島[介護福祉士、臨床心理士]、西仙北[介護福祉士]、大曲工業[高度熟練技能士、秋田大学名誉教授、花火師、他]、六郷[臨床心理士、ケアマネジャー、相談員、他]、横手清陵学院[金属加工技能、他]、増田[介護福祉士、手話通訳士、他]、雄勝校[介護福祉士、看護師、他]

③(新)消費者教育推進事業

消費者被害に関して様々な事案に直接携わっている弁護士等が、直接学校に出向き、契約に関する基本的な考え方や契約に伴う責任について講演を行い、消費者として主体的に判断し、責任を持って行動できる能力を高校生に身に付けさせる消費者教育講座を実施し、高校生の消費者問題に対する意識を高めていく。

④県立中学校キャリア教育支援事業

県内中高一貫校における探究的な学習活動の合同成果発表会を開催し、各校における成果を共有するとともに、近隣の小学校等に対して取組事例等を発信する。また、博士号教員をはじめとする専門人材による講義等を実施することにより、論理的思考力や表現力等の向上を図る。

・中高一貫校合同探究活動成果発表会(公開)  
・専門人材による特別講義の実施

【参加校】 大館国際情報学院、秋田南高等学校、横手清陵学院、御所野学院

⑤科学系人材育成プログラム

生徒の知的好奇心を喚起し、科学的な思考力・表現力等を高めることを目的に各種研修会等を実施し、理数教育の充実を図る。

【課題研究を主としたプログラム】

SSH指定校事業・成果発表会、理数科合同研修会、博士号教員による特別講義

【各種コンテスト等に向けたプログラム】

科学の甲子園秋田県予選会、数学オリンピックセクセミナー

## II かるさと人材・地域づくり推進事業

予算額 50,441千円

高校生の社会的・職業的自立に必要な資質・能力を身に付けさせるとともに、地域の一員として、地域のよさや課題を主体的に捉え、将来にわたって、地域や社会に貢献できる人材の育成を図る。

### (新)職場定着就職支援員配置事業

就職希望者の多い県立高校等に職場定着就職支援員を配置し、求人開拓や県内就職を希望する生徒・保護者への情報提供・進路相談等を行い、県内就職の促進を図るとともに、関係各機関等との連携により、就職後の職場定着につなげる各種事業を推進する。

### 県内就職率と職場定着率の向上

ハローワーク及び地域振興局等との連携を一層強化する。県内企業等の情報を学校に提供するとともに、産業労働部と連携した「かるさと企業紹介」の実施による地元企業の理解促進を図る。また、離職状況を調査し、今後の指導に活かす。

	H26.3月卒	H27.3月卒	H28.3月卒	H29.3月卒	H30.3月卒	H31.3月卒	R2.3月卒	R3.3月卒	R4.3月卒
県内就職率(%)	61.5	66.0	64.6	65.2	66.9	65.0	67.7	72.5	75.4
1年後離職率(%)	9.9	9.3	9.2	8.3	8.1	6.2	6.6	7.0	-

高校教育課調査より

### ミスマッチ・離職の防止

ミスマッチ防止のため、あきた就職活動支援センター等と連携し、高校1・2年生を対象に「就職準備セミナー」を実施。離職調査を集約・分析し、各校に情報提供することで離職防止を図る。

### インターンシップ推進事業

県内各事業所を中心に就業体験を行うことにより、働くことの意義や職業についての理解を深めさせ、主体的に職業選択ができる能力を育成するとともに、早期離職の防止につなげる。

令和3年度 実施状況

- ① 実施校 44校(県立全日32校<分校1校、地域校1校含む>、定時6校、公立全日1校、私立全日3校、特別支援1校、専修学校高等課程1校)
- ② 参加生徒 2,185名(県立・公立、男1,218名、女967名)参加率33.6%
- ③ 実施事業所 897事業所(のべ事業所数)

### 持続可能な地域づくり充実事業

SDGsの目標との関連を意識した、学校と地域社会との結びつきを強化する取組を通して、地域の課題等を見だし、生涯にわたって地域と関わりをもつ意欲のある人材を育成する。

【令和4年度主な取組例】

- ・十高かるさと教育「かつの学」(十和田高校)……ふるさと「かつの」をテーマにしたフィールドワーク
- ・白神プロジェクト(能代高校定)……白神山地におけるフィールド活動ほか
- ・太田分校地域連携プロジェクト(大農太田分校)……地区の家庭・園児と小学生等との農業交流
- ・地域に貢献する城南高校アクティブボランティア……高齢化が進む地区での農業実習



年度	応募	採択
令和元年度	30校40テーマ	27校39テーマ
令和2年度	26校34テーマ	26校34テーマ
令和3年度	24校32テーマ	24校32テーマ
令和4年度	20校25テーマ	20校25テーマ

### Ⅲ 産業人材育成事業

予算額 5,991千円

#### 概要

秋田県の豊かな資源や産業のもつ力を活用し、専門高校等における新たな価値を創出する実践的・体験的かつ探究的な学びの充実を図ることにより、ふるさと秋田の次代を担う産業人材を育成する。

#### 成長産業人材育成

##### ○ 地域の教育資源を活用した最先端の学びの推進

【輸送機・新エネルギー・農林水産分野】

##### ① 専門人材を活用した特別講義等

- ・航空機の電動化などの将来展望や航空機に用いられる新素材などの特別講義を実施。(講師：県産業技術センター等 対象：由利工業高校)
- ・成長産業におけるものづくりに関する技術指導等を「課題研究」等で実施。(講師：輸送機・新エネルギー関連企業等 対象：工業系高校)

- ・最先端農業技術に関する特別講義を実施。(講師：東光鉄工(株)等 対象：農業系高校)

##### ② 県内企業における技術研修

- ・製品の設計から加工及び検査に至る一連の生産過程について、地域企業等での技術研修を実施。(研修先：(株)三栄機械、丸大機工(株)、秋田精工(株)等 対象：由利工業高校)

##### ③ 指導力向上教員研修会

- ・成長産業に関する特色ある取組（高度加工技術、最先端農業技術など）を行う専門高校等を会場に、専門高校等の教員を対象とした授業改善等に関する教員研修会を実施。(会場：R4 由利工業高校8/1,2、金足農業高校11/上旬 講師：専門高校教諭等)

#### 産業教育フェア・ものづくりコンテスト

##### ○ 生徒が主体的に取り組む実践的・体験的かつ探究的な学びの推進

専門高校におけるものづくり教育の成果発表の機会を通して、専門高校での学びの必要性や社会に果たす役割を実感し、地域の担い手としての自覚や協働性を育むことを目的として、産業教育フェア及びものづくりコンテスト等の各種競技会を開催する。

参加校 職業系学科・総合学科を設置する県内の高等学校（22校）及び家庭クラブに参加する高等学校

- (1) 体験・研究発表会
- (2) ロボット競技大会
- (3) 種苗交換会への協賛参加
- (4) 地域の産業祭参加

鹿角市・大館市・北秋田市・能代市・由利本荘市・にかほ市・大仙市・横手市・横手市増田・湯沢市

※産業教育フェア及びものづくりコンテスト等におけるこれまでの成果

- ・生徒が主体的に地域課題の解決等に取り組み活動がみられる。
- ・専門高校生の交流とともに、学校間・学科間連携の推進が図られている。
- ・地域のニーズを感じ取るとともに、より多くの県民に専門高校での学びをPRする機会になっている。
- ・ドローンに関する大会など新しい取組がみられる。



# 高校生学校生活支援事業

予算額 22,063千円

高校生一人一人が生き生きと学校生活を送ることができるよう、支援体制の充実を図る。

## 高等学校スクールカウンセラー配置事業

いじめや暴力行為、家出、自傷行為等の問題行動及び不登校等の未然防止や早期発見、早期発見、早期解決のため、相談体制の充実を図る。  
(県立中学校を含む)に配置し、相談体制の充実及び生徒の心のケアを図る。

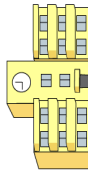

### 1. スクールカウンセラー配置事業

いじめや暴力行為、家出、自傷行為等の問題行動及び不登校等の未然防止や早期発見、早期解決のため、相談体制の充実を図る。

- ・県立高等学校50校・・・スクールカウンセラー27名を配置
- ・総相談時数・・・1,465時間

※緊急支援のためのカウンセラーの派遣（義務教育課）

生徒の死亡事故など突発的に発生した事案に対して、緊急にカウンセラーを派遣し、生徒及び教職員等の心のケアを図るための支援を行う。  
・1事案・・・3日間、複数名の緊急支援カウンセラーを派遣する。



○問題行動及び不登校の実態(文部科学省:問題行動等調査)

年度	R1	R2	R3
いじめの認知件数	239	217	175
暴力行為発生件数	34	22	21
不登校生徒数	299	273	342

※対象は、秋田県公立高等学校(全日制・定時制・通信制)。ただし、不登校生徒数は通信制を含まない。

## 高校生学校生活サポート事業

県立高校に在籍する発達障害などの障害のある生徒が、より豊かな高校生活を送るため、学校生活や学習上の困難に対する支援を行う学習支援サポーターを配置する。

<配置の基準>対象生徒数等に基づき県教委が配置校を総合的に判断。  
(R4配置校・・・大館国際情報、能代(定)、矢島、大農太田、横手清陵学院、湯沢翔北雄勝)

<成果>さき細かな支援の充実。職員の特別支援教育に対する意識の向上。就労支援に向けた取組の推進。

◇学習支援サポーターの配置 計6名  
R5配置校・・・大館国際情報、能代(定)、矢島、大農太田、横手清陵学院、湯沢翔北雄勝

◇特別支援教育専門監との連携  
・校内研修会等による共通理解の推進  
・訪問先高校の特別支援教育コーディネーター等関係職員へのアドバイス  
・ケースに応じた高等学校特別支援チームの活用(特別支援教育課事業)

<さらに充実させるために>  
校内支援体制のさらなる強化と配置校以外への実践事例の共有。  
外部機関とのさらなる連携。  
・職員の共通理解と協力体制の充実  
・中学校等との情報共有の充実  
・校内外研修会の充実  
・就労支援等の充実

◇教育専門監(特別支援)による巡回訪問 ◇指導主事による訪問指導 ◇関係者による連絡協議会の開催

## デジタル教育 未来へRUNプロジェクト事業

期間：5年間（R4～R8）

予算額 56,288千円

## 概要

最新のICT教材やIT専門人材を活用した教育を推進し、これからのデジタル社会で活躍するために必要となる論理的思考力、提案力、課題解決能力等の資質・能力を身に付けた人材を育成する。

## プロジェクト1 県立高校における実習教材を活用したプログラミング教育の実施

○生徒の情報活用能力の向上！県立高校の「情報Ⅰ」において各種プログラミング教材を導入し、情報教育の充実を図る。

◆大学入学共通テストを見据えた生徒向け「オンライン教材」の導入

◆「マイクロビット」と1人1台タブレット端末によるプログラミング実習

◆「秋田県高校生マイクロビットコンテスト」を開催し、学習成果の共有

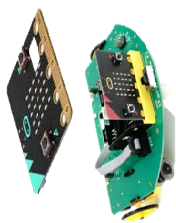

○教員の指導力の向上！校内外の教員研修の充実とサポート体制の構築を図る。

- ◆オンライン教材 Life is Tech株式会社「Life is Tech! Lesson」の効果的な活用方法に関する教員研修の実施（教材開発企業による支援）
- ◆「情報」担当教員を対象としたプログラミング教育に関する教員研修の実施（県内IT関連企業の情報技術者による支援）
- ◆Google社によるパートナー自治体プログラムへの参画（オンライン研修、Google for educationチームへの教員の参画）
- ◆デジタル探究コース設置校の取組事例の共有（公開授業、教員研修）

## プロジェクト2 普通高校におけるデジタル人材の育成

- 普通科のある高校にデジタル探究コースの設置
- ◆デジタル技術等を学ぶコースを設置し、探究的学習活動の推進  
（予定）各年次に導入準備期間を経て、翌年に本格実施  
R4：大館国際情報、仁賀保、湯沢、羽後、以上4校  
R5：鹿角地区統合校（花輪）、能代松陽、秋田北、新屋、大曲、横手城南、以上6校  
R6（本格実施）：10校において、各校の特色を生かした学習内容の推進
- IT関連企業におけるデジタル・インターンシップ
- ◆就労体験先（案）：Google社、ライフイズテック社、NTT東日本秋田支社など。  
その他就労体験先については、他部局と連携を図りながら選定を進める。
- ◆Google社からの支援  
生徒に対して情報リテラシー教育、コンピュータサイエンスに関する学習支援及びGoogleエンジニアとのオンラインセッションを予定

## プロジェクト3 専門高校におけるデジタル人材の育成

- 専門分野の強みを生かした協働的な学びの推進
- ◆実習環境等のデジタルネットワーク化、学科・学校間連携を推進  
【農業】スマート農業を担う人材育成に向けたリモートセンシングシステム等の整備  
【工業】IoTの活用やロボット製作等を担う人材育成に向けたロボット教材等の整備  
【水産】ICTを活用したスマート水産業を担う人材育成に向けた環境整備  
【商業】情報技術やグローバル化の進展に対応できる人材の育成に向けた環境整備  
【福祉】福祉二ーズの多様化や介護技術の進展に対応できる人材の育成に向けた環境整備
- ◆県内大学等の外部専門人材の活用

# AKITAグローバル人材育成事業

R5

高校教育課

予算額 130,594千円

## 異文化を理解し自らの考えを英語で発信できる、グローバル社会で活躍できる人材の育成

### 事業概要

「発信力強化プロジェクト」「グローバルコミュニケーションプロジェクト」「指導力向上プロジェクト」の3つのプロジェクトによる小・中・高一貫した英語教育の推進により、異文化に対する理解の促進及び児童生徒の英語による発信力の強化を通して、複雑化するグローバル社会で活躍できる人材の育成を図る。

#### <発信力強化プロジェクト>

自分の考えや気持ちを英語で発信できる児童生徒を育成します。

1. オンライングローバルラーニングプロジェクト
2. TEAM AKITA英語ディベート推進プロジェクト
3. 外部試験の実施（中2～高3まで英検IBA）
4. 外国語指導助手（ALT）の配置

#### <グローバルコミュニケーションプロジェクト>

校外での活動を通して、異文化理解と英語コミュニケーション能力を強化します。

1. イングリッシュキャンプ
2. ファンライティング
3. ワンデイイングリッシュセミナー
4. 高校生留学支援事業<短期派遣>

#### <指導力向上プロジェクト>

高度化する英語教育に対応できるよう、大学等と連携し教員の指導力と英語力の向上を図ります。

1. 発信力強化研究開発プロジェクト
2. 小学校外国語教育集中実践セミナー
3. 中高英語教員スキルアップ事業
4. TOEIC IPテスト受験

### 主な成果

- ・生徒の英語力（英語教育実施状況調査 令和3年12月実施）  
高3：英検準2級相当以上 53.7%（全国4位）  
中3：英検3級相当以上 53.1%（全国7位）
- ・ALTの活用の充実（English Camp及び教員研修）
- ・高校生英語ディベート推進事業参加者：460名（延べ）  
※本荘高校がR4全国大会出場  
※角館高校がR2世界大会出場、R3全国大会出場
- ・イングリッシュキャンプ参加者：5693名（延べ）
- ・ファンライティング参加者：1421名（延べ）
- ・オンライン交流（ディベート交流・発表交流・国際交流）

### 主な課題

- ・英語による発信力を強化する取組の推進
- ・コロナ禍、コロナ後における国際交流の工夫
- ・校種間連携を通じた指導法の共有
- ・英語担当教員の指導力と英語力の向上

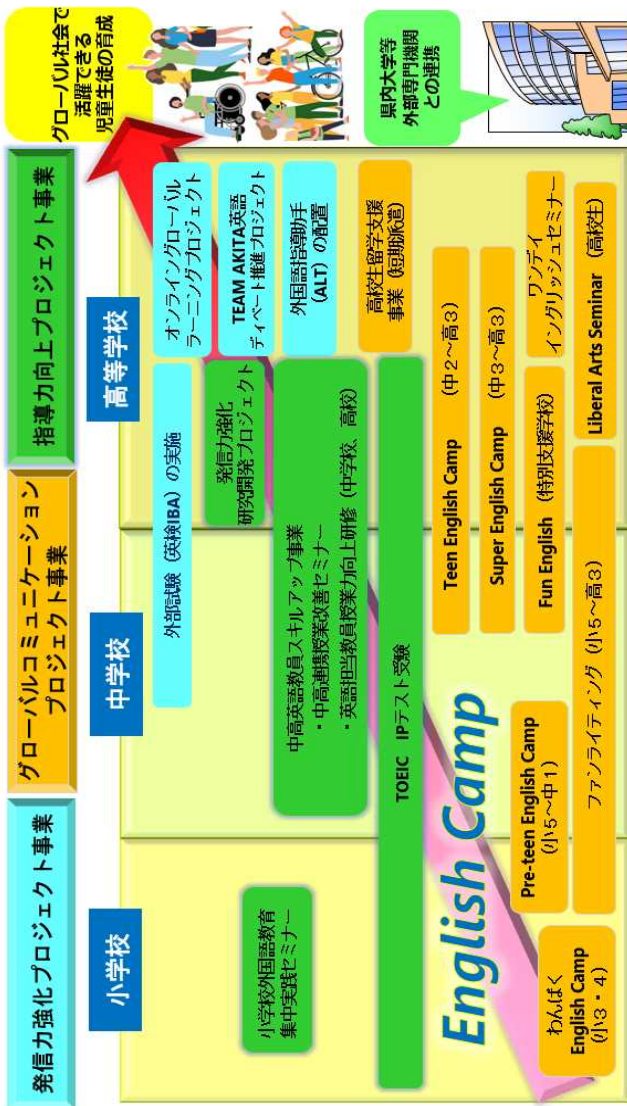

# 特別支援学校生の職域拡大・職場定着促進事業 令和5年度

特別支援教育課

予算額 3,108千円

特別支援学校生の就労先は、製造業など特定の業種の割合が大きいが、近年、複数の業種で事務系の職に就く者がいる。生徒の希望に応じた就労可能な職域を拡大する必要があるのである。

前事業の職場定着支援員が、職場訪問で離職の兆候を発見し、早期に離職を防いだが、全体的に離職を防ぐことは引き続き課題である。定着支援のノウハウを関係者で共有し、取り組む必要がある。

前事業における事業所の参加は、コロナ禍もあり、少数に止まっていた。事業所の障害者理解を更に推進するため、関係機関や事業所団体と連携し、事業所の参加を促す必要がある。

**目的**  
職域拡大推進員と特別支援学校教員による、就労可能な職域の拡大や職場定着に向けた取組を中心に、関係する会議や職業教育、障害者理解の推進に係る取組を関連させながら行うことにより、特別支援学校生の職域拡大と職場定着の促進を図る。

## 1 職域拡大推進員の配置

- 事業推進拠点校（県央地区：栗田支援学校）への職域拡大推進員の配置（1名）
- 特別支援学校進路指導担当者との連携による事務系等の職域の拡大や職場定着支援の実施
- 職域拡大・職場定着に係るノウハウと事例の整理

## 2 職域拡大・職場定着促進会議の開催（県央地区2回）

- 教育・労働・福祉関係機関、事業所団体等による会議の開催
- 職域拡大・職場定着に係る現状と課題の分析、方策の検討

## 3 職域拡大を踏まえた職業教育の充実（事業推進拠点校）

- 事務系等に対応した校内での学習及び職場見学・体験・実習の実施
- 特別支援教育課における職場実習の実施
- 事務系の職業教育の充実に係る備品等の整備

## 4 職域拡大・職場定着に係る理解推進

- 特別支援学校就労促進フェアの開催（県内3地区）
- 職域拡大・職場定着に係る事例の情報発信（リーフレット及び動画の活用）

# 切れ目ない支援体制充実促進事業

令和5年度

特別支援教育課

予算額 1,344千円

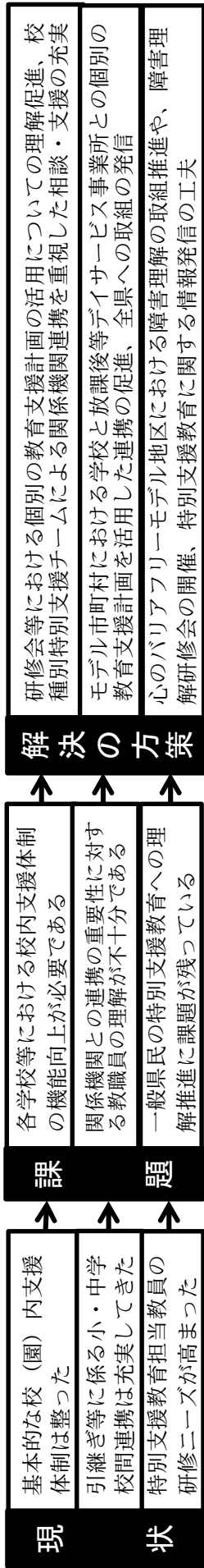

## 1 個別の教育支援計画の活用による校（園）内支援体制の機能向上及び関係機関との連携推進

### ①新任特別支援教育コーディネーター研修会

対象：新任の幼保等、小・中等、高校、特別支援学校教職員  
内容：コーディネーターに必要な知識や技能、態度等の育成  
回数：年2回

### ②特別支援教育コーディネーター連絡協議会

対象：小・中等教員、高校教員（新任コーディネーターを含む）  
内容：個別の教育支援計画の活用による関係機関との連携推進  
回数：小・中等：県内3地区で各年1回 高：年1回

### ③「秋田県特別支援教育校内支援体制ガイドライン」の改訂

内容：「秋田県特別支援教育校内支援体制ガイドライン（三訂版 増補版）」を特別支援教育に係る国の動向や県内の課題等を踏まえて改訂、本県特別支援教育の推進に当たっての指針として活用等

## 2 関係機関との連携による相談・支援の充実

### ①小・中学校等特別支援チーム

対象：小・中学校、義務教育学校  
内容：県内3教育事務所に事務局と医療、福祉等の関係機関による特別支援チームを設置、要請に応じて小・中等を訪問し、校内支援体制の機能向上を図る相談・支援を実施

### ②高等学校等特別支援チーム

対象：高等学校  
内容：県内3地区の特別支援学校に事務局と福祉、労働等の関係機関による特別支援チームを設置、要請に応じて高等学校を訪問し、校内支援体制の機能向上を図る相談・支援を実施

## 3 教育と福祉の連携強化による学校生活や家庭生活の充実

### ①学校と放課後等デイサービス事業所の連携促進会議

対象：小・中学校等、放課後等デイサービス事業所、相談支援事業所、市町村教育委員会、市町村福祉担当課等

内容：県内1市町村をモデル市町村に指定、学校と放課後等デイサービス事業所の連携促進を目的とした連携促進会議を実施し、具体的な実践を推進

回数：モデル市町村で年2回

### ②トライアングル研修会

対象：保護者、学校関係者、放課後等デイサービス事業所関係者等  
内容：モデル市町村における教育と福祉の連携促進に向けた実践の発信  
回数：県内1地区で年1回（他地区にはオンデマンド型配信）

## 4 特別支援教育への理解推進

### ①心のバリアフリー推進モデル地区における障害理解の推進

対象：小学校、特別支援学校、保護者等  
内容：県内1地区をモデル地区に指定、小学校と特別支援学校の交流及び共同学習に関連付けた障害理解授業やP.T.A研修会等を実施

### ②障害理解研修会

対象：保護者、学校（園）教職員、関係機関職員等  
内容：特別支援教育の理解啓発  
回数：県内4か所各年1回

### ③特別支援教育に関するデジタルコンテンツの作成・運用

内容：県民の特別支援教育や障害に対する理解促進に向けて、情報を効果的に発信するデジタルコンテンツを作成・運用  
R5は、発信する情報の内容や具体的な方法等を整理、検討

# 特別支援学校教員の専門性向上サポート事業（令和5年度～令和9年度） 特別支援教育課

令和5年度予算額 9,856千円（新規）

「第四次秋田県特別支援教育総合整備計画」（令和5年度～令和9年度）に基づき、歩行指導員や言語聴覚士等の高度な専門性を有する教員を養成するとともに、車椅子を使う児童生徒の移乗や移動等、教員の業務を補助するスタッフを配置し、特別支援学校教員の指導・支援の質の向上を図る。

## 1 高度な専門性を有する特別支援学校教員養成事業

2,000千円

高度な専門性を有する特別支援学校教員として、視覚支援学校の教員から歩行指導員と点字指導員、聴覚支援学校の教員から言語聴覚士の有資格者を養成し、視覚支援学校及び聴覚支援学校の教職員一人一人の専門性の向上に寄与するとともに、医療機関等との連携強化により、特別支援学校のセンター的機能の一層の充実を図る。

○対象者 視覚支援学校及び聴覚支援学校の教諭

○内容 令和5年度から5か年の養成計画に基づき、歩行指導員2名、点字指導員5名、言語聴覚士2名をそれぞれ養成

令和5年度は、言語聴覚士1名（1年次／2年）、点字指導員1名について実施

○経費 旅費 2,000千円



## 2 車椅子介助員配置事業

7,856千円

車椅子を使用する特別支援学校児童生徒の移乗や教室間移動等、教員が担う業務を補助する人材を配置し、教員の身体的負担軽減や指導時間の確保を図り、指導の質の向上と教員の働き方改革に資する。

①車椅子介助員の配置（会計年度任用職員 1日6時間、週5日勤務）

○配置校等 秋田さきらり支援学校・・・2名

知的障害特別支援学校・・・3名（能代支援、ゆり支援、横手支援に各1名）

○経費 報酬 5,630千円 期末手当 724千円 職員共済費 414千円

社会保険料 748千円 通勤手当 340千円

②新規車椅子介助員のための研修会の実施

○県主催研修会・・・1回

○各校実施研修・・・随時（秋田さきらり支援学校のセンター的機能を活用した研修会、配置校の教員によるOJT等）

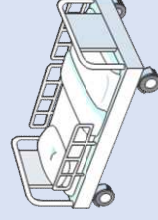

# 令和5年度 つながり、広げる子どもの読書応援事業

予算額 1,823千円

生涯学習課

## 【事業概要】

子どもと本をつなぐ人材を継続的に育成・支援するとともに身近な読書のある学校図書館の活性化を図り、読書への関心を高める取組を実施することにより、本を通じて自分の生活をより豊かにすることのできる子どもを育む。

## 課題

- ・子どもと本をつなぐ人材の継続的な確保
- ・小学生、中学生、高校生、高校生と校種が変わるにつれて、学校図書館の利用率が低下
- ・高校生になるにつれて読書への関心度合いが低下

## 方策

- ・子どもの読書活動を推進する人材の継続的な育成と支援
- ・図書館や読書に関心を持ち、新たに読書を始めると子どもを増やす取組の実施
- ・未就学児から高校生までの発達段階に応じた読書活動の推進

## 子どもと本をつなぐ人材の育成と環境づくり

### 読み聞かせボランティア養成講座 学校図書館活性化支援

受講者の幼稚園・小学校での読み聞かせ実演

受講者の読み聞かせボランティア活動への参加

#### 効果

- ・読書活動を推進する人材が増える
- ・地域の図書館が活性化し、図書館利用が促進される
- ・学校図書館の環境が整備され、子どもの利用や授業等での活用が増える

保関係の進路を志す生徒が多い高等学校への読み聞かせ指導講師の紹介

受講者の秋田県子ども読書支援センター機能の活用

受講者へのリーフレット「あふれちゃんのえほんばこ」(次世代・女性活躍支援課提供)の配布

受講者への親子のための絵本の紹介

#### 効果

- ・新たな分野の本に関心を持ち、読書の幅が広がる
- ・同世代が薦める本に興味を持ち、読書へのきっかけとなる
- ・読書への関心が高まり、図書館利用が促進される
- ・子どもの読書活動に関わる人材の継続的な育成と支援
- ・生涯にわたって読書に親しみ、読書を楽しむ習慣の形成
- ・1か月に1冊も本を読まない(不読者)高校生の割合の減少

## 中学生・高校生への読書の魅力発信

### 中学生・高校生ビブリオバトル大会(地区大会・県大会)

- ・歴代チャンプ本・準チャンプ本の展示
- ・ビブリオバトルリーフレットの配布
- ・県大会の録画配信

地区大会会場となった公共図書館におけるビブリオバトル紹介展の開催

#### 効果

## 目指す姿

# (新) メタバース×MUSEUMあきた構築事業

予算額 27,915千円

生涯学習課

## 課題

- ◎ **施設の物理的制約**  
遠い、交通の便が悪い、悪天候、身体等の障害などが来館の妨げに
- ◎ **鑑賞時の制約**  
規制線・ガラス・低照度等で、近づけない、見にくい、回り込めない
- ◎ **美術鑑賞の敷居の高さ**  
「一人で、しゃべらず・静かに」等のマナー、鑑賞は難しい印象
- ◎ **ホームページの陳腐化**  
スマホに非対応、見にくい、検索機能が不十分 等

## 「メタバース×MUSEUMあきた」の特徴・効果

- **実際に館を訪れる動機づけ**  
・誰でも、いつでも、どこからでも利用可能  
・作品に興味をもつ新たな機会を提供  
・Z世代への訴求、インバウンド需要も
- **鑑賞機会の増加、鑑賞体験の質的向上**  
・明るい環境で長期展示が可能  
・高精細3DCGにより細部まで再現可能
- **貴重な文化財の保存・継承に寄与**
- **アバター同士のコミュニケーション**  
・対話しながら鑑賞ができる→授業でも活用  
・世代や地域を超えて一緒に楽しめる  
・人や社会とつながる臨場感がある
- **多様なコンテンツによる鑑賞体験の拡張**  
・コレクションの柔軟な展示替えが可能  
・特別展でのメタバース限定作品の公開

## 事業フロー

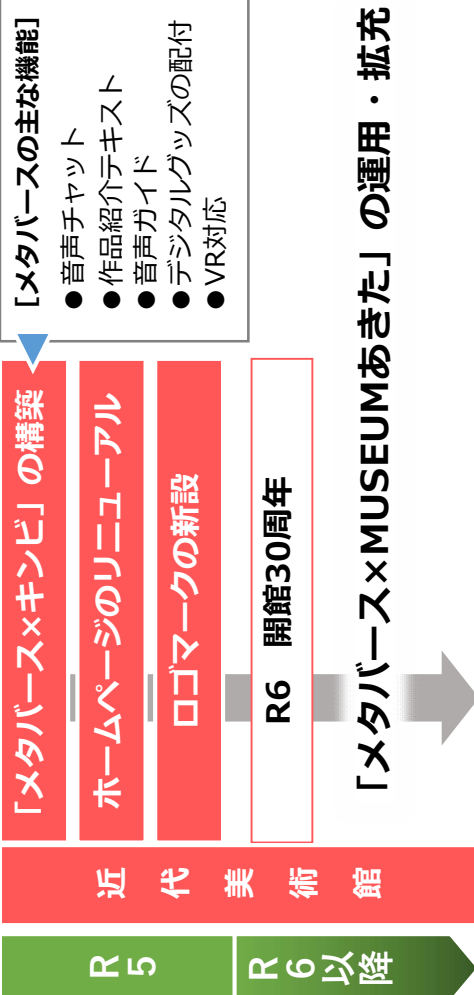

- 【メタバースの主な機能】
- 音声チャット
  - 作品紹介テキスト
  - 音声ガイド
  - デジタルグッズの配付
  - VR対応

## メタバース×キンビ サービスイメージ

### 展示室1(コレクション展)

- ・所蔵作品がいつでも鑑賞可能
- ・学芸員のギャラリートーク等の開催

### 展示室2(特別展)

- ・特別展(実行委員会形式)の広報イベントの開催や特設展示
- ・仮想と現実をつなぎ魅力&集客力UP

### 展示室3(一般利用・公募展)

- ・特別展と連動した公募企画の実施や、貸しギャラリートークとしての活用



### 研修室

- ・特別展の講演会、研修講座等の開催



### サイネージ

### シヨップ



### メタバース×キンビ 入口

- アバターで入場する
- キンビへようこそ！

### ホームページを入口にシームレスなキンビ体験

- 高精細な作品を鑑賞するため、パソコンで利用する。
- 利用者は、自分の分身(アバター)で入場・活動する。
- VRに対応しているため、ゴーグル等があればより没入感を味わえる。

### 近代美術館 HPからアクセス

## 効果

利用者のアクセシビリティ・ユーザビリティの向上、文化芸術体験の社会化、ブランディングの向上



# 令和5年度 ミュージアム活性化事業

予算額 36,576千円

生涯学習課

県民に魅力的で良質な展覧会を提供するとともに、観光需要に対応し、地域の活性化に寄与する。

- 目指す姿**
- 幅広い世代や県民ニーズに対応した**親しみやすい**展覧会
  - 秋田県の文化芸術の良さ**を広く県内外に発信する展覧会
  - 県民の**知的好奇心**を満たす展覧会
  - 県内外の観光需要に対応し、**地域の賑わいを創出**する展覧会

**観点**

[ねらい]県民ニーズへの対応、調査研究成果の普及、県内外客の呼び込み  
 [展 示]国内外や秋田ゆかりの名品、郷土の自然・人文の価値ある資料  
 [工 夫]鑑賞方法・展示構成・付帯イベント・外部団体との連携の工夫

[実施方針の根拠]

## ◆新あきた元気創造プラン 重点戦略 [戦略6 教育・人づくり戦略]

<目指す姿6 生涯にわたり学び続けられる環境の構築>

施策の方向性① 良質な文化芸術に親しむ機会の充実と文化遺産の保存・活用

地域の魅力の発信・にぎわいの創出の拠点としての美術館、博物館

## ◆現行博物館法 社会教育施設としての位置づけ

①資料収集・保管、②展示・教育、③調査・研究を行う機関としての博物館

## ◆改正博物館法 (R5.4施行)

[文化芸術基本法との関連]

・文化施設としての役割の明確化

・まちづくり・国際交流、観光・産業、福祉等との連携

[文化財保護法との関連]

・地域文化財の計画的な保存・活用の促進

[文化観光振興法との関連]

・文化観光拠点施設としての役割

## 県立美術館

- 乙女デザイン-大正イマジネーションの世界-  
[目指す姿] 2・3
- 北斎漫画-世界を驚かせたホクサイ・スケッチ-  
[目指す姿] 1・4
- 旅する画家 藤田嗣治と斎藤真一  
[目指す姿] 2・3
- ナショナルジオグラフィック写真展 地球の真実  
[目指す姿] 1・3

## 近代美術館

- 小川忠博 縄文写真展  
[目指す姿] 1・3
- 壮麗たる美の名品 皇空ゆかりの美術と秋田展  
[目指す姿] 2・4
- 勇壮と奇想の絵師 歌川国芳  
[目指す姿] 1・3



## 県立博物館

- 人形博覧会  
[目指す姿] 1・3・4



## 評価

- (1) 各館…運営協議会での外部評価 + 来館者アンケート
- (2) 庁内…事業評価

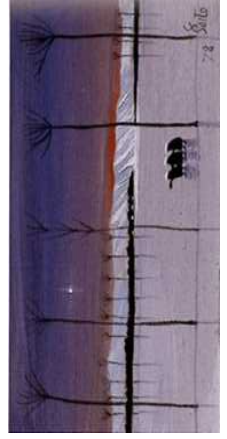
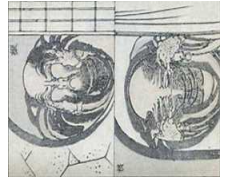

地域と学校が連携・協働して、地域全体で未来を担う子どもたちの成長を支える地域学校協働本部を設置し、協働活動をはじめとする地域学校協働活動を推進する。

### 市町村の取組

#### コミュニティ・スクール

※学校運営に必要な支援などについて協議を行う「学校運営協議会」を設置している学校のこと

#### 連携・協働による一体的推進

- ★統括的な地域学校協働活動推進員
- ★地域学校協働推進員

#### 地域学校協働本部

※地域の人々や団体等が参画して形成する「ゆるやかなネットワーク」のこと

#### ＜本部の3要素＞

- コーディネート機能 ~目標・ねらいを共有~
- 多様な活動 ~様々な人材による多種多様な活動~
- 継続的な活動 ~情報を共有し安定的に活動~

#### ＜地域学校協働活動の実施＞

- 「学校における働き方改革」に資する取組（協働活動）
- 放課後子ども教室 ○あきた未来塾 ○家庭教育支援

#### ＜活動を支えるスタッフの発掘・育成＞

- ★統括的な地域学校協働活動推進員の委嘱
- ★地域学校協働活動推進員の委嘱
- ・学習支援員 ・協働活動支援員 ・協働活動サポーター
- ・家庭教育支援員

### 多様な地域住民・団体等の参画

### 県の取組

#### 全体運営・体制整備

- 文部科学省「学校・家庭・地域連携協力推進事業補助金」の活用
- 県運営協議会の設置、開催
- 学校・家庭・地域連携協議会の開催
- 県内市町村への周知啓発
- 社会教育主事派遣による取組支援
- 「地域学校協働活動推進員」の委嘱促進

### 支援

- ★学校と地域の連携・協働
- ★持続可能な仕組みづくり
- ★活動の「総合化」「ネットワーク化」

#### 人材養成

- 地域学校協働活動推進員・地域連携担当教職員等研修会
- 放課後支援者研修会
- 家庭教育支援指導者等研修会
- あきた県庁出前講座の実施

# 文化財の保存と積極的な活用の推進

生涯学習課文化財保護室

## 基本的な方針

計画的な修理や管理などにより文化財を保存する取組を継続し、価値や魅力を実感できるような情報発信を進める。

また、学校教育や専門人材との連携に加え、文化財の活用に向けた環境の整備など魅力向上の手立てを検討する。

さらに、観光やまちづくりの関係者と連携し、文化財を活用することで、関係人口の創出や拡大を目指す。

## 目指す将来像

地域社会全体のほか、幅広い関係人口が創出され、保存と活用が相乗効果を生み出しながら、文化財を継承している。

## 取組の方向性

- 指定文化財の修理・整備への支援
- 幅広い文化財の調査や指定の推進
- 多彩な伝統行事継承への支援
- 観光や地域づくり部局等との連携

維持・管理、修理、整備、磨き上げ



魅力発信、秋田ファンの拡大、地域経済への波及

## 令和5年度の主な事業

- ・重要文化財天徳寺保存修理事業
- ・横手市増田重要伝統的建造物群保存地区整備等助成事業
- ・民俗文化財継承支援事業
- ・秋田県の郷土食調査事業
- ・文化財保存調査事業  
(秋田の仏像と寺社什物)

# 「未来になくJOMON」世界遺産魅力アップ事業

生涯学習課文化財保護室

予算額 37,777千円

## ①世界遺産魅力アップ事業（秋田県単独事業）

- ・秋田の縄文遺産魅力発見イベントの開催
- ・秋田の縄文遺産学習資料の作成・配布
- ・主要地方道十二所花輪大湯線移設及び遺産影響評価の実施
- ・秋田県縄文遺跡群保存活用連絡会議の開催

## ②世界文化遺産継承事業（四道県共通事業）

- ・縄文遺跡群世界遺産協議会の開催
- ・縄文遺跡群ガイダンス映像の制作
- ・縄文遺跡群フォトコンテストの実施
- ・世界遺産フォーラムの開催
- ・ホームページ、イベント情報冊子、パンフレット等による情報発信

## ※世界文化遺産「北海道・北東北の縄文遺跡群」

- ・令和3年7月27日、第44回世界遺産委員会拡大会で登録決定。
- ・秋田県の2遺跡を含む、北海道、青森県、岩手県に分布する17の縄文遺跡で構成される。

秋田県の構成資産

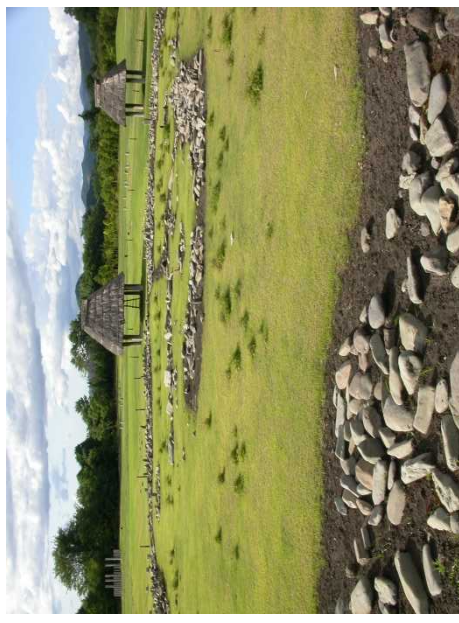

大湯環状列石



伊勢堂岱遺跡

# 秋田っ子元気アップ推進事業

R3~R7

保健体育課

予算額 975千円

平成29・30年改訂学習指導要領の趣旨の実現に向けて取り組む必要がある課題
1 「主体的・対話的で深い学び」の実現に向けた授業改善の推進
2 運動する子供とそうでない子供の二極化傾向の改善
3 子供の体力水準を昭和60年代の体力水準まで引き上げる。
生涯を通じて健康・安全で活力ある生活を送るために取り組む必要がある課題
安心・安全と学びの保障の両立を踏まえた、体育・保健体育科における学びの改善・充実

<p><b>課題解決に向けた事業</b></p> <p>法的根拠</p> <ul style="list-style-type: none"> <li>・教育基本法第2条1項「健やかな体を養う」</li> <li>・学校教育法第21条第8号「運動を通じて体力を養い、心身の調和的な発達を図ること」</li> <li>・学習指導要領総則「健やかな体」・体育・保健体育</li> <li>・学習指導要領、学習指導要領解説</li> <li>・第3期スポーツ基本計画</li> </ul>	<p>01 「体育に関する指導」サポート事業 625千円</p> <p>(1) 体育・保健体育授業サポート事業</p> <p>(2) 児童生徒の体力等調査研究事業</p> <p>(3) 指導者資質向上事業</p> <p>02 ウインタースポーツ奨励事業 350千円</p>
---	--

## 期待される効果と達成指標(5年間の取組)

教員の指導力向上 → 運動好きな児童生徒の増加 → 意欲的に運動する児童生徒の増加 → 児童生徒の体力の向上

- ・「体育の授業が楽しい」と回答する割合の増加 65.9% (R元) → 67.3% (小中男女の平均)
- ・「運動やスポーツをすることが好き」と回答する割合の増加 65.8% (R元) → 67.0% (小中男女の平均)
- ・1週間の運動時間60分未満の割合の減少(中2女子) 19.0% (R元) → 18.9%

**生涯にわたる豊かなスポーツライフの実現**

# 秋田型部活動支援事業

R5～R6

保健体育課

予算額 48,872千円

【趣旨】 「学校部活動及び新たな地域クラブ活動の在り方に関する総合的なガイドライン」を踏まえ、中学校における部活動の地域連携・地域移行を進めていくための事業を展開するとともに、持続可能なスポーツ環境の整備に努める。  
また、運動部に所属する生徒が、生涯にわたり豊かなスポーツライフを実現・継続するため、運動部活動に対する支援や指導者の育成を行うなど一層の活カアップを図る。

## 【現状と課題】

- ・少子化に伴う運動部員数の減少が顕著であり、単独の学校やそれぞれの校種のみでの活動が困難な状況が散見されるとともに、若手指導者の育成に課題が見られる。
- ・全国大会の入賞数の推移を見ると、平成23年の北東北インターハイ前後と比較すると少ない現状にある。
- ・学校・家庭・地域が一体となった指導体制や中・高の連携した指導体制の構築、組織間連携の一層の推進が求められる。

## 【事業内容】

### 01.中学校部活動地域移行推進事業 (23,395千円)

#### 目的

部活動の地域移行に向け、子どもたちが地域でスポーツに継続して親しめる環境整備を進める際の課題解決に取り組むための実証を行う。

#### 事業内容

- ・総括コーディネーターの配置
  - ・市町村及び関係団体等との連絡調整
  - ・市町村の体制整備への支援
  - ・地域の指導者の配置
  - ・運営団体・実施主体の整備
  - ・参加費用負担への支援
- 実施主体(3市2町)

大館市、能代市、大仙市  
小坂町、羽後町

### 02.部活動指導員配置事業 (21,841千円)

#### 目的

生徒にとって望ましい活動環境の構築及び教員の働き方改革の実現を図る。

配置予定者数:83名  
(12市2町)

鹿角市、大館市、北秋田市、能代市、男鹿市、湯上市、秋田市、由利本荘市、にかほ市、大仙市、仙北市、湯沢市、三種町、羽後町

※補助割合:国1/3、県1/3、市町村1/3

(2県立中学校)  
大館国際情報学院中学校  
横手清陵学院中学校  
※補助割合:国1/3、県2/3

### 03.運動部活動サポート事業 (3,636千円)

(1)指導者コーチングスキルアップ事業

- ①秋田型競技力向上指導者サミット
- ②望ましい運動部活動経営研修会I・II
- ③若手指導者のスキルアップ

(2)運動部活動活カアップ支援事業

- ①運動部活動トップコーチの活用
- ②中・高等学校運動部活動の連携促進
- ③食で創るスポーツ選手の育成

(3)高校野球強化支援

- ①アドバイザーの活用
- ②高校野球強化事業

# 健やか秋田っ子育成支援事業

R05～R08

保健体育課

## 事業目的

令和5年度予算額 1,962千円 (国700千円・一般1,262千円)

多様化・複雑化している児童生徒の健康課題の解決に向けて、医療関係者等の協力の下、学校・家庭・地域が連携して、学校における健康教育・食育を推進する。

健康教育に関する現状	
望ましい生活習慣の確立	学年により、すつきり目が覚めた割合、朝食の摂取状況、肥満傾向児の出現率に課題が見られる。
歯と口の健康づくりの推進	DMF指数は年々減少傾向にあり、令和2年度中学校1年生は全国数値を初めて下回った。
心の健康づくりへの対応	健康問題の多様化、深刻化により、個に応じた対応、校内外の連携が必要である。
性に関する指導の充実	性情報が氾濫する中、適切な意思決定や行動選択を行う力の育成が必要である。
喫煙・飲酒・薬物乱用防止教育の推進	薬物乱用防止教室の開催状況は、全国平均と比較すると、小学校で下回っている。
がん教育の推進	発達の段階に応じて、がんの正しい知識やがん患者への理解を深める教育が必要である。
食物アレルギーへの対応	食物アレルギーを抱えた児童生徒が増加し、個に応じた対応が複雑化・多様化している。
食に関する指導の推進	「学校給食の管理に関する指導」と「食に関する指導」を一体として推進する必要がある。
食中毒・異物混入防止衛生管理の徹底	食中毒や異物混入の根絶へ向け、継続した取組が求められている。

## 食育に関する現状

01. 現代的健康課題への対応事業  国 1,725千円 700千円 一般 1,025千円	(1)がん教育推進事業 ・がん教室、指導者研修会の実施 ・がん教育推進協議会の設置 ・がん教育アドバイザーの委嘱 (2)性に関する指導事業 ・「性教育講座」の実施 ・産婦人科相談医の委嘱・活用 ・指導者研修会の実施 (3)県立中学校におけるフツ化洗口事業 (4)薬物乱用防止教育の充実 ・教室、指導者研修会の実施
02. 秋田っ子食育推進事業 一般 237千円	(1)安全で安心な学校給食の衛生管理事業 (2)食物アレルギー対応事業 (3)学校食育推進リーダー育成事業 (4)地場産物活用モデル事業

## 主な関連指標及び目標値

- すつきり目が覚めた児童の割合(小学校5・6年)  
R01年度 28.9% → R04年度 30.3%
- 朝食の摂取率(小学校5・6年生)  
R01年度 88.9% → R04年度 88.9%

<児童生徒のライフスタイル調査 R04年度保健体育課調べ>

# 生涯にわたってたくましく生きるための健やかな体の育成

新秋田元気創造プラン  
重点戦略6 施策4

# 令和5年度 学校安全推進事業

保健体育課

予算額 4,987千円

## 学校安全を巡る状況

- ・児童生徒等を取り巻く多様な危険を的確に捉え、児童生徒等の発達の段階や学校段階、地域の特性に応じた取組の推進が必要
- ・全ての学校で、質の高い継続性のある学校安全の取組を推進できる指導力の確保が必要
- ・学校、家庭、地域及び関係機関が連携・協働した学校安全推進体制の構築を図る必要がある

## 事業内容

- 01 学校安全関連事業 (973千円)
- (1) 学校安全推進委員会 (県) (91千円)  
学校安全三領域の有識者、関係機関等と連携を図る専門部会を開催
- (2) 学校安全指導者研修会 (国・県) (763千円)  
(文科省委託学校安全教室推進事業活用)  
安全管理・生活安全・交通安全・災害安全について教職員等の資質能力の向上
- (3) 学校安全学校訪問 (県) (67千円)  
・学校における学校安全三領域の取組状況や学校安全計画等の確認  
・各種避難訓練や交通安全教室、教職員研修等への訪問
- (4) 学校安全外部指導者派遣事業 (県) (52千円)  
安全教育の充実を図るために、学校安全三領域に関する専門知識を有する講師を学校等に派遣

02 交通安全関連事業 (2,028千円)  
通学路安全推進事業(文科省委託学校安全総合支援事業活用)  
通学路安全アドバイザーの派遣等により、通学路における交通安全対策の推進及び交通安全教育の充実

03 生活安全関連事業 (598千円)  
(文科省委託地域ぐるみの学校安全体制整備推進事業活用)  
スクールガード・リーダーの巡回等の強化により学校や通学路における子どもを守る体制の整備を推進

04 災害安全関連事業 (1,388千円)  
地域連携安全・安心推進事業(文科省委託学校安全総合支援事業活用)  
推進地域を指定し、学校・家庭・地域及び関係機関が連携・協働して行う学校安全に係る諸活動を支援

## 期待される効果

- 学校安全に係る教職員の資質向上と組織的な校内体制の構築
- 系統的・体系的で実践的な学校安全教育の実施
- 家庭、地域、関係機関等との連携・協働に係る体制の構築
- PDCAサイクルの確立を通じた事故等の防止

## 目指すべき姿

- 全ての児童生徒等が、安全に関する資質・能力を身に付けている
- 児童生徒等の事故発生件数が改善



# 【各課室の事業概要】

# 総務課

## 基本方向5 子どもの成長を支える魅力的で良好な学びの場をつくります

事業名	事業概要	予算額：千円
<b>施策の柱</b>	<b>質の高い学習の基盤となる教育環境の整備</b>	
1 教職員資質能力向上事業	管理職から指導助言を受けながら、自己の年間研修計画を策定する教職員に対し、資質能力の向上に資する効果的・効率的な研修を提供するとともに、研修推進体制を整備します。	6,083
2 育英事業助成費	<p>保護者の教育費に係る経済的負担の軽減を図るため、奨学金貸与事業の実施に必要な経費を助成します。</p> <ul style="list-style-type: none"> <li>・補助先 (公財) 秋田県育英会</li> <li>・事業内容 大学生や高校生等への奨学金貸与事業に要する人件費等の経費に対する助成</li> </ul>	15,885
3 私立学校運営費等補助	<p>私立学校教育の振興を図るため、私立高等学校の人的費を含む経常的経費等に対して助成します。</p> <ul style="list-style-type: none"> <li>・私立学校運営費補助金</li> <li>・過疎地域私立高等学校特別補助</li> <li>・あきた私学魅力アップ支援事業費補助</li> <li>・日本私立学校振興・共済事業団補助</li> <li>・私立学校教職員退職金積立補助</li> </ul>	864,234
4 私立学校就学支援事業	<p>保護者の経済的負担の軽減を図るため、就学支援金を支給するとともに、授業料及び入学料の軽減補助や低所得世帯の生徒に対して奨学のための給付金を支給します。</p> <ul style="list-style-type: none"> <li>・私立高等学校就学支援金</li> <li>・私立学校授業料軽減補助 年取590～620万円世帯に対する補助事業を拡充</li> <li>・私立学校入学料軽減補助</li> <li>・奨学のための給付金</li> </ul>	644,256

# 施設整備室

## 基本方向5 子どもの成長を支える魅力的で良質な学びの場をつくります

事業名	事業概要	予算額：千円
<b>施策の柱</b>	<b>質の高い学習の基盤となる教育環境の整備（市町村立学校）</b> 今年度予定されている小・中学校の施設整備計画	
		※国費による助成（学校施設環境改善交付金：原則1/3）
1 統合事業	<ul style="list-style-type: none"> <li>・男鹿市立船越小学校 校舎、屋体</li> <li>・北秋田市立義務教育学校阿仁学園 校舎、屋体</li> </ul>	
2 危険建物改築事業	<ul style="list-style-type: none"> <li>・由利本荘市立新山小学校 校舎</li> <li>・由利本荘市立矢島小学校 校舎</li> </ul>	
3 不適格建物改築事業	<ul style="list-style-type: none"> <li>・由利本荘市立新山小学校 校舎</li> </ul>	
4 長寿命化改良事業	<ul style="list-style-type: none"> <li>・男鹿市立脇本第一小学校 屋体 (令和4年度からの繰越事業)</li> <li>・秋田市立外旭川中学校 屋体</li> <li>・秋田市立河辺中学校 校舎</li> <li>・能代市立第五小学校 校舎</li> </ul>	
5 大規模改造事業 (空調、トイレ等)	<ul style="list-style-type: none"> <li>・秋田市立牛島小学校 校舎</li> <li>・秋田市立桜中学校 校舎</li> <li>・北秋田市立義務教育学校阿仁学園 校舎</li> <li>・仙北市立生保内小学校 校舎</li> <li>・仙北市立角館中学校 校舎、屋体</li> <li>・仙北市立神代中学校 校舎</li> <li>・仙北市立西明寺中学校 校舎</li> <li>・小坂町立小坂小学校 校舎、屋体</li> <li>・小坂町立小坂中学校 校舎</li> <li>・三種町立琴丘小学校 校舎、屋体</li> <li>・羽後町立西馬音内小学校 屋体</li> <li>・羽後町立三輪小学校 校舎、屋体</li> <li>・美郷町立北学校給食センター (令和4年度からの繰越)</li> <li>・秋田市立築山小学校 校舎</li> <li>・秋田市立川尻小学校 校舎</li> <li>・秋田市立仁井田小学校 校舎</li> </ul>	

事業名	事業概要	予算額：千円
5 大規模改造事業 (空調、トイレ等)	<ul style="list-style-type: none"> <li>・秋田市立飯島南小学校 校舎</li> <li>・秋田市立土崎中学校 校舎</li> <li>・秋田市立御野場中学校 校舎</li> <li>・秋田市立桜中学校 校舎</li> <li>・能代市立第五小学校 校舎</li> <li>・能代市立湊城西小学校 校舎</li> <li>・能代市立二ツ井中学校 校舎</li> <li>・大館市立釈迦内小学校 校舎</li> <li>・大館市立山瀬小学校 校舎</li> <li>・大館市立東中学校 校舎</li> <li>・大仙市立大曲小学校 校舎</li> <li>・大仙市立花館小学校 校舎、屋体</li> <li>・大仙市立神岡小学校 校舎</li> <li>・大仙市立西仙北小学校 校舎</li> <li>・大仙市立協和小学校 校舎</li> <li>・大仙市立横堀小学校 校舎</li> <li>・大仙市立大曲中学校 校舎</li> <li>・大仙市立西仙北中学校 校舎</li> </ul>	
6 防災機能強化事業	(令和4年度からの繰越) <ul style="list-style-type: none"> <li>・秋田市立明德小学校 校舎</li> <li>・秋田市立築山小学校 校舎、屋体</li> <li>・秋田市立旭川小学校 校舎</li> <li>・秋田市立東小学校 校舎</li> <li>・秋田市立河辺小学校 校舎</li> <li>・秋田市立外旭川小学校 校舎</li> <li>・秋田市立土崎中学校 校舎</li> <li>・秋田市立御野場中学校 校舎</li> <li>・秋田市立秋田西中学校 校舎</li> <li>・秋田市立城東中学校 校舎</li> <li>・秋田市立泉中学校 校舎</li> <li>・秋田市立飯島中学校 校舎</li> <li>・大仙市立四ツ屋小学校 校舎</li> </ul>	
7 屋外教育環境施設 整備事業	(令和4年度からの繰越) <ul style="list-style-type: none"> <li>・秋田市立勝平中学校 グラウンド</li> <li>・秋田市立飯島中学校 グラウンド</li> </ul>	

事業名	事業概要	予算額：千円
<b>施策の柱</b>	<b>質の高い学習の基盤となる教育環境の整備（県立学校）</b>	
1 比内支援学校整備事業	<p>老朽化が進み、多様化する障害に施設・設備が十分に対応できていない比内支援学校の校舎等を改築し、教育環境の充実を図ります。</p> <ul style="list-style-type: none"> <li>・継続費 平成30年度～令和6年度</li> <li>・令和5年度事業 旧寄宿舎棟解体</li> </ul>	85,680
2 能代科学技術高等学校整備事業	<p>能代工業高校敷地に能代西高校と能代工業高校を統合した新たな専門系統合校を建設し、教育機能の充実と教育環境の整備を図ります。</p> <ul style="list-style-type: none"> <li>・継続費 令和元年度～5年度</li> <li>・令和5年度事業 セミナーハウス建築 他</li> </ul>	237,428
3 横手高等学校整備事業	<p>築後45年以上経過した横手高校校舎等を改築し、教育環境の充実を図るとともに、生徒の安全安心な学校生活を確保します。</p> <ul style="list-style-type: none"> <li>・継続費 令和2年度～7年度</li> <li>・令和5年度事業 既存校舎棟解体 他</li> </ul>	1,079,858
4 大曲高等学校整備事業	<p>築後50年以上経過した大曲高校校舎等を改築し、教育環境の充実を図るとともに、生徒の安全安心な学校生活を確保します。</p> <ul style="list-style-type: none"> <li>・継続費 令和3年度～8年度</li> <li>・令和5年度事業 校舎棟建築、既存校舎棟解体 他</li> </ul>	1,757,742
5 鹿角小坂地区統合校整備事業	<p>鹿角小坂地区3高校（花輪高校、十和田高校、小坂高校）の統合校を花輪高校校舎を改修・増築するなどして整備し、教育環境の充実を図ります。</p> <ul style="list-style-type: none"> <li>・継続費 令和3年度～6年度</li> <li>・令和5年度事業 実習棟建築、既存校舎棟改修 他</li> </ul>	2,384,804
6 金足農業高等学校整備事業	<p>金足農業高校の現校舎については、建築後50年を経過し、老朽化が著しいことから、現在地で改築することとし、教育環境の充実を図ります。</p> <p>[建築設計]</p> <ul style="list-style-type: none"> <li>・継続費 令和3年度～5年度</li> <li>・令和5年度事業 基本・実施設計</li> </ul> <p>[建築工事]</p> <ul style="list-style-type: none"> <li>・令和5年度事業 野球場造成 他</li> </ul>	414,826
7 湯沢高等学校整備事業	<p>湯沢高校の現校舎については、まもなく築50年を迎え、老朽化が著しいことから、現在地で改築することとし、教育環境の充実を図ります。</p> <p>[建築設計]</p> <ul style="list-style-type: none"> <li>・継続費 令和3年度～5年度</li> <li>・令和5年度事業 基本・実施設計</li> </ul> <p>[建築工事]</p> <ul style="list-style-type: none"> <li>・令和5年度事業 特別教室棟解体 他</li> </ul>	350,227
8 栗田支援学校整備事業	<p>栗田支援学校の小学部棟校舎については、建築後42年を経過し、老朽化が著しいことから、長寿命化改修を行うこととし、教育環境の充実を図ります。</p> <p>[建築設計]</p> <ul style="list-style-type: none"> <li>・継続費 令和3年度～5年度</li> <li>・令和5年度事業 基本・実施設計</li> </ul> <p>[建築工事]</p> <ul style="list-style-type: none"> <li>・令和5年度事業 旧秋田養護学校体育館解体 他</li> </ul>	474,237

事業名	事業概要	予算額：千円
9 県立学校施設等総合管理計画推進事業	<p>「あきた公共施設等総合管理計画」を指針とした個別施設計画に基づき、学校施設等の維持管理を総合的に行い施設の長寿命化を図ります。</p> <ul style="list-style-type: none"> <li>・令和5年度事業 大館鳳鳴高校屋根外壁等改修 他</li> </ul>	593,396
10 教育施設除却事業	<p>能代科学技術高校の開校に伴い、令和3年3月に閉校した旧能代西高校の校舎の解体を行います。</p> <ul style="list-style-type: none"> <li>・令和5年度事業 校舎棟他解体設計 他</li> </ul>	44,559

## 教職員給与課

### 基本方向5 子どもの成長を支える魅力的で良質な学びの場をつくります

事業名	事業概要	予算額：千円
<div style="border: 1px solid black; padding: 5px; display: inline-block; margin-bottom: 10px;"> <b>施策の柱</b> </div>	<div style="border: 1px solid black; padding: 5px; display: inline-block;"> <b>教職員の指導体制・指導環境の整備</b> </div>	
<p>1 給与事務の適正管理</p>	<p>教職員の勤務条件等の必要な整備を行い、給与事務の適正な管理に努めます。</p> <ul style="list-style-type: none"> <li>・給与関係例規の整備事務</li> <li>・集中処理に係る出納審査事務</li> <li>・給与、旅費の事務指導</li> <li>・公務災害補償事務</li> </ul>	3,885
<p>2 人事・給与・旅費事務のIT化推進</p>	<p>教育委員会で構築したITシステムの安定的な稼働及び必要なプログラム改修を進め、円滑なシステム運用を図ります。</p> <ul style="list-style-type: none"> <li>・人事情報管理システムの運用</li> <li>・給与支払・小中学校旅費支払システムの運用</li> <li>・小中学校用端末の配付と保守</li> </ul>	100,033
<p>3 給与費・旅費等の正確な事務執行</p>	<p>教職員の給与・旅費等の支払いに係り、チェック体制を機能させ正確な事務執行に努めます。</p> <ul style="list-style-type: none"> <li>・市町村立小中学校の県費負担教職員の給与</li> <li>・市町村立小中学校の県費負担教職員の旅費及び報酬</li> <li>・教育庁及び県立学校職員の給与</li> <li>・教職員の退職手当</li> <li>・所得税、住民税の源泉徴収</li> </ul>	78,045,511

# 幼保推進課

## 基本方向2 子ども一人一人に応じた教育の充実と確かな学力の定着を図ります

事業名	事業概要	予算額：千円
<div style="display: flex; justify-content: space-between; align-items: center;"> <div style="border: 1px solid black; padding: 5px; width: 20%; text-align: center;">施策の柱</div> <div style="border: 1px solid black; padding: 5px; width: 75%; text-align: center;">就学前教育・保育の充実と小学校教育との円滑な接続</div> </div>		
1 子どものための教育・保育給付支援事業	<p>私立の認定こども園・認可保育所・幼稚園等に市町村が支出する運営費や幼児教育無償化の必要経費を負担します。</p> <p>(1) 子どものための教育・保育給付費負担金</p> <p>①施設型給付</p> <ul style="list-style-type: none"> <li>・対象：認定こども園99施設、幼稚園11施設、保育所126施設</li> </ul> <p>②地域型保育給付</p> <ul style="list-style-type: none"> <li>・対象：家庭的保育事業1施設、小規模保育事業20施設、事業所内保育事業9施設、へき地保育7施設</li> <li>・負担割合：国1/2、県1/4、市町村1/4</li> <li>・補助対象：市町村（中核市を含む）</li> <li>※公立施設は地方交付税措置</li> </ul> <p>(2) 施設型給付費地方単独費用補助事業</p> <ul style="list-style-type: none"> <li>・対象：認定こども園99施設、幼稚園11施設、へき地保育7施設</li> <li>・負担割合：県、市町村 各1/2</li> <li>・補助対象：市町村（中核市を含む）</li> </ul> <p>(3) 子育て支援施設等利用給付費負担金</p> <ul style="list-style-type: none"> <li>・対象：私立幼稚園（旧制度）1市、認可外保育施設6市、預かり保育事業15市町村、一時預かり事業等7市町</li> <li>・負担割合：国1/2、県1/4、市町村1/4</li> <li>・補助対象：市町村（中核市を含む）</li> </ul>	5,903,633
2 地域子ども・子育て支援事業	<p>子育て家庭を支援するため、市町村が地域の实情に応じて行う各種事業に対して助成します。</p> <ul style="list-style-type: none"> <li>・補助率：国、県、市町村 各1/3</li> <li>・補助対象：市町村（中核市を含む）</li> </ul> <p>(1) 一時預かり事業 236施設 家庭での保育が一時的に困難となった乳幼児を預かり、必要な保育を実施する事業</p> <p>(2) 延長保育事業 236施設 通常の開所時間を超えて保育する事業</p> <p>(3) 病児保育事業 63施設 看護師等を配置し、病児や病後児、保育中に微熱等により体調不良となった児童を保育する事業</p> <p>(4) 実費徴収に係る補足給付事業 低所得で生活困難な支給認定保護者の子どもに特定・教育保育等で要する実費徴収額（給食副食費等）を補助する事業</p> <p>(5) 多様な事業者の参入促進・能力活用事業 健康面や発達面において特別な支援が必要な子どもを受け入れる認定こども園の職員加配経費を補助する事業</p> <p>(6) 新型コロナウイルスの感染拡大防止を図る事業 病児保育施設等において、感染症対策の徹底を図りながら業務を継続していくために必要な経費の一部を補助する事業</p>	349,016
3 保育士等確保対策事業	<p>保育サービスを担う人材を確保するため、出産休暇等を取ることができる体制づくりの支援、地域の保育ニーズに応える人材やリーダー的な役割を担う職員の育成及び保育士資格取得に係るオンライン手続化を図ります。</p> <p>(1) 保育士産休等代替職員補助事業 出産休暇や病気休暇を取得する保育士等の代替職員の雇用に要する経費を助成します。</p> <ul style="list-style-type: none"> <li>・補助率：民間事業者 県10/10</li> <li>・対象見込：8人（出産休暇分7人、病気休暇分1人）</li> </ul>	16,465



事業名	事業概要	予算額：千円
4 保育士修学資金貸付事業	<p>(2) 子育て支援員養成事業            保育所や認定こども園等の保育の担い手となる「子育て支援員」を養成する研修会を開催します。            ・開催地：3地区（県北、県央、県南）            ・受講者数：80人（県北20人、中央30人、県南30人）</p> <p>(3) 保育士等キャリアアップ研修事業            専門分野に関して、リーダー的な役割を担う職員の育成を図るため、キャリアアップ研修等を実施します。            ・研修内容：乳児保育、幼児教育、障害児保育等7分野            ・対象者：就学前教育・保育施設等に勤務する職員            ・受講者数：延べ2,000人</p> <p>県内において保育業務に従事しようとする保育士養成施設の在学を対象に、返還免除付きの修学資金の貸付事業を行う秋田県社会福祉協議会に対し助成します。  <b>【貸付額】</b>            ・学費 月額5万円以内（貸付総額120万円以内）            ・入学準備金 20万円以内            ・就職準備金 20万円以内</p>	90,022
5 私立幼稚園運営費補助金	<p>私立幼稚園等における人件費などの経常的経費や特別支援教育、預かり保育等に要する経費に対して助成します。            ・補助率：定額等            ・補助対象：私立幼稚園等を設置する学校法人等</p>	249,248
6 私立幼稚園整備費補助金	<p>幼児教育の質の向上や安全確保を図るため、新型コロナウイルス感染症の感染拡大防止対策や遊具などの教育環境の整備、幼稚園教諭等の業務負担軽減を図るための業務のICT化支援システムの導入等に対して助成します。</p> <p>(1) 幼稚園保健衛生用品整備等事業            ・対象：新型コロナウイルス感染症対策の強化を図るため必要となる保健衛生用品の購入経費やかかり増し経費            ・負担割合：国10/10</p> <p>(2) 私立幼稚園遊具等整備事業            ・対象：遊具、運動用具等の整備に要する経費            ・負担割合：認定こども園 国1/2、事業者1/2            幼稚園 国1/3、事業者2/3            ・補助対象：学校法人、社会福祉法人（幼保連携型認定こども園を設置する場合に限る）</p> <p>(3) 幼稚園ICT化支援事業            ・対象：支援システムの導入等に要する経費            ・負担割合：国3/4、事業者1/4            ・補助対象：学校法人（幼稚園及び幼稚園型認定こども園の設置者）</p>	27,266
7 わか杉っ子！育ちと学び支援事業  (わか杉っ子！幼児教育スタートプラン推進事業)	<p>令和4年度にスタートした国の「幼児教育スタートプラン」に合わせ、「学びに向かう力」を育む教育・保育の一層の充実に向け、全県域での支援体制の強化を図ります。            ・幼児期の教育と小学校教育との円滑な接続の推進及び理解啓発（リーフレットの配布、合同研修会の開催）            ・秋田県における「幼児教育スタートプラン」推進のための有識者会議の開催            ・教育・保育アドバイザー未配置市町村への研修・訪問支援</p>	17,112

事業名	事業概要	予算額：千円
<p>(わか杉っ子！育ちと学びステップアップ事業)</p>	<p>平成28年度から3年間実施した「わか杉っ子！育ちと学び支援事業」の成果を踏まえ、教育・保育アドバイザーを配置する市町村を拡充し、幼児教育の推進体制の充実・強化を図ります。</p> <ul style="list-style-type: none"> <li>・教育・保育アドバイザーの配置 (県1名、県内8市：大館市、男鹿市、潟上市、にかほ市、大仙市、仙北市、横手市、能代市)</li> <li>・連絡会、同行訪問による市教育・保育アドバイザーの育成</li> </ul>	
<p>8 保育所等新型コロナウイルス感染症対策関連事業</p>	<p>新型コロナウイルス感染症対策として、衛生用品等の購入や人件費等のかかり増し経費に対して助成します。</p> <p>保育施設保健衛生用品整備等事業</p> <ul style="list-style-type: none"> <li>・補助率：国10/10</li> <li>・対象施設：認可外施設 22施設</li> </ul>	<p>7,200</p>
<p>9 保育対策総合支援事業</p>	<p>地域の実情に応じた多様な保育需要に対応するため、保育士等が安心して働き続けることができる職場環境づくり等を支援する。</p> <p>(1) 保育補助者雇上強化事業 待機児童の発生を防止するため、保育補助者の雇い上げに要する経費に対し助成します。</p> <ul style="list-style-type: none"> <li>・負担割合：国3/4、県1/8、市町村1/8</li> <li>・対象施設：保育所、幼保連携型認定こども園、小規模保育事業施設等</li> </ul> <p>(2) 保育体制強化事業 保育士の業務負担の軽減を図るため、清掃、消毒、配膳等の保育に係る周辺業務を行う保育支援者の配置に要する経費に対し助成します。</p> <ul style="list-style-type: none"> <li>・負担割合：国1/2、県1/4、市町村1/4</li> <li>・対象施設：保育所、幼保連携型認定こども園</li> </ul> <p>(3) 働きやすい職場づくり事業 保育現場の改善に向けた取組を推進するため、勤務形態の改善方法やICT活用による業務の効率化等について学ぶセミナーを開催します。</p> <ul style="list-style-type: none"> <li>・対象者：保育所等の施設長、主任保育士等</li> </ul>	<p>14,667</p>
<p>10 幼稚園等安心・安全対策支援事業</p>	<p>「こどものバス送迎・安全徹底プラン」に基づき、子どもの安心・安全対策の強化を図るための安全装置や登園管理システム等の導入等に対して助成します。</p> <p>(1) 送迎用バス安全装置導入支援事業</p> <ul style="list-style-type: none"> <li>・対象：安全装置の整備等に要する経費</li> <li>・負担割合：国10/10</li> <li>・補助対象：幼稚園、幼稚園型認定こども園 ※保育所、幼保連携型認定こども園等は市町村事業</li> </ul> <p>(2) ICTを活用した子どもの見守り支援事業</p> <ul style="list-style-type: none"> <li>・対象：安全対策機器等の導入に要する経費</li> <li>・負担割合：幼稚園、幼稚園型認定こども園 国4/5、事業者1/5 認可外保育施設 国3/5、県1/5、事業者1/5</li> </ul> <p>(3) 安全管理研修事業 幼稚園等の職員を対象に適切な安全管理に関する研修会を開催します。</p> <ul style="list-style-type: none"> <li>・対象職員：保育所、幼稚園、認定こども園、地域型保育事業者、認可外保育施設、放課後児童クラブ、障害児通所支援事業所、小・中学校、義務教育学校、特別支援学校の職員</li> </ul>	<p>42,360</p>

## 義務教育課

### 基本方向1 自らの未来を主体的に切り拓き、秋田を支える気概に満ちた人材を育てます

事業名	事業概要	予算額：千円
<div style="border: 1px solid black; padding: 5px; display: inline-block;"> <b>施策の柱</b> </div>	<div style="border: 1px solid black; padding: 5px; display: inline-block;"> <b>家庭や地域、企業等と連携したキャリア教育の充実</b> </div>	
1 キャリア教育実践研究事業	家庭や地域、企業等との連携及び校種間連携による「地域に根ざしたキャリア教育」を推進します。 (1) 「キャリア教育実践研究協議会」の開催 (2) 広域職場体験システム（A-キャリア）の活用の促進	

### 基本方向2 子ども一人一人に応じた教育の充実と確かな学力の定着を図ります

事業名	事業概要	予算額：千円
<div style="border: 1px solid black; padding: 5px; display: inline-block;"> <b>施策の柱</b> </div>	<div style="border: 1px solid black; padding: 5px; display: inline-block;"> <b>子ども一人一人に目が行き届く、きめ細かな特色ある教育の推進</b> </div>	
1 少人数学習推進事業（小・中等）	生活集団や学習集団の少人数化を図り、個に応じたきめ細かな指導を行うため、学校に臨時講師や非常勤講師を配置します。 (1) 小学校1～6年生、中学校1～3年生 30人程度学級の編制、学習集団の少人数化 ・臨時講師 69人、非常勤講師 83人  (2) 小学校3年生～中学校3年生 ・小学校(算)、中学校(数、理、英)で20人程度の少人数授業が可能な人的配置	628,969
2 学力向上推進事業	各小・中学校等における学力向上の取組を学習状況調査等で検証するとともに、その結果に基づき、より質の高い学習活動が行われるよう、教員の指導力や児童生徒の個性と能力を伸長させる事業を展開します。 (1) 学習状況調査事業 基礎学力の定着と向上を図るため、学習状況調査を実施し、課題の分析から指導方法の改善につながるサイクルを構築します。 ・小4           3教科(国、算、理)及び質問紙 ・小5・6       4教科(国、社、算、理)及び質問紙 ・中1・2       5教科(国、社、数、理、英)及び質問紙  <div style="text-align: center; font-size: small;">※質問紙は、学習の意欲等に関する内容</div>	4,392  3,080

事業名	事業概要	予算額：千円
3 ICTを活用した秋田の教育力向上事業	(2) あきたの教育力充実事業 各小・中学校の授業改善に係る取組や児童生徒の学習意欲の向上を図る取組を支援します。 ・学校訪問指導の実施による授業改善の推進 ・学力向上支援Web・学習ポータルサイトによる単元評価問題やオンライン学習に活用できる教材等を配信 ・理数才能育成プロジェクトとして、科学の甲子園ジュニア秋田県大会及び全国大会事前研修会の開催	1,198
	(3) 「知事と語らう未来の秋田」事業 知事と県内の中学生等が、本県の抱える課題を基にふるさと秋田の未来や展望について意見交流し、その様子を動画等により発信することで、県政への関心や参画への意識を高めます。	114
	ICTを活用した授業実践と取組の検証、成果の普及、ICT教育推進の中核的な役割を担う教員を対象とした研修等を実施し、秋田の探究型授業の更なる充実を図ります。	25,410
	(1) ICTを活用した授業改善支援事業 ICTを活用した授業改善に取り組むモデル校を支援するとともに、ICT活用リーダー研修を実施し、校内研修の充実を図ります。 ・モデル校（6市村、小学校3校・中学校3校） ・授業研究協議会（授業公開）の開催 等	24,531
	(2) 検証改善委員会実施事業 全国学力・学習状況調査の結果を分析し、学校教育の成果と課題を明確にするとともに、ICTを活用した授業改善に向けた指導・助言を行う検証改善委員会を実施します。	127
(3) オンライン・ミーティング開催事業 本県におけるICT活用の取組等を県内外に情報発信することを通して、本県におけるICT教育の推進とその普及を図ります。 ・ICTを活用した秋田の探究型授業のオンデマンド配信 ・ICTを活用した授業改善支援事業モデル校による実践事例紹介 ・パネル・ディスカッション及び有識者による講演 等	752	

#### 基本方向4 豊かな人間性と健やかな体を育みます

事業名	事業概要	予算額：千円
1 生徒指導総合支援事業	<p><b>施策の柱</b> → <b>規範意識や他人への思いやりなど豊かな心の育成</b></p> <p>児童生徒を取り巻く環境が複雑化・多様化している中、不登校やいじめ等の問題行動の未然防止や早期発見、早期解決を目指し、教育相談体制の充実を図ります。</p> <p>(1) スクールカウンセラーの配置 ・市町村立中学校等（101校）</p> <p>(2) 広域カウンセラーの配置 ・3教育事務所、義務教育課 ※小学校等の教育相談及び緊急支援対応</p>	79,159

事業名	事業概要	予算額：千円
	(3) スクールソーシャルワーカーの配置 ・ 7か所(3教育事務所、2教育事務所出張所、総合教育センター、秋田明德館高等学校) ※各所に、有資格者1名及び校長OB等1名を配置  (4) フリーダイヤル「すこやか電話」の設置 ・ 4か所(3教育事務所、総合教育センター)  (5) SNS相談の実施 ・ 夏季休業明けからの1か月間、中学生を対象  (6) 小学校生徒指導研究協議会の開催 ・ 小学校生徒指導主事、エリアカウンセラー等を対象	

**基本方向5 子どもの成長を支える魅力的で良質な学びの場をつくれます**

事業名	事業概要	予算額：千円
<div style="border: 1px solid black; padding: 5px; display: inline-block; margin-bottom: 10px;"><b>施策の柱</b></div> 1 教育専門監の活用  2 教員業務支援員配置事業	<div style="border: 1px solid black; padding: 5px; display: inline-block; margin-bottom: 10px;"><b>教職員の指導体制・指導環境の整備</b></div> 教科指導に卓越した力を有する教諭を教育専門監として認定し、本務校及び近隣の兼任校でチームティーチングによる授業を実施したり、研修会等で専門的な立場から講師等を務めたりするなど、その資質能力を複数の学校に活用します。 ・ 教育専門監 28人  教員と地域人材の連携により、教員の負担軽減を一層図り、子どもたちと向き合う時間の確保と学びの質の向上を図るため、各市町村立小・中学校及び義務教育学校に働き方改革に資する学校サポーター及び若手教員支援のための学習指導員を配置します。  ・ 学習指導員 非常勤講師10名 ・ 働き方改革に資する学校サポーター 非常勤職員66名	57,659

## 高校教育課

### 基本方向1 自らの未来を主体的に切り拓き、秋田を支える気概に満ちた人材を育てます

事業名	事業概要	予算額：千円
<b>施策の柱</b>	<b>家庭や地域、企業等と連携したキャリア教育の充実</b>	
1 秋田を支える人づくり教育推進事業  I キャリア教育充実事業	<p>社会状況が大きく変化する中でも、高校生が自らの未来を力強く切り拓いていくために必要な資質・能力を身に付けることができるよう、高校生の学びを総合的に支援します。</p> <p>高校生が将来に向けて志を高く掲げ、学習意欲を高めるとともに、体験的な活動等を通して、社会的・職業的自立に必要な資質・能力の育成を図ります。</p> <ul style="list-style-type: none"> <li>・地域人材を活用した「キャリア設計e-ミーティング」</li> <li>・社会人講師等活用事業</li> <li>・消費者教育推進事業</li> <li>・県立中学校キャリア教育支援事業</li> <li>・科学系人材育成プログラム</li> </ul>	4,811
II ふるさと人材・地域づくり推進事業	<p>高校生の社会的・職業的自立に必要な資質・能力を身に付けさせるとともに、高校生が地域の一員として、その良さや課題を主体的に捉え、将来、地域を支え、地域や社会に貢献できる人材の育成を図ります。</p> <ul style="list-style-type: none"> <li>・職場定着就職支援員配置事業</li> <li>・インターンシップ推進事業</li> <li>・持続可能な地域づくり充実事業</li> </ul>	50,441
III 産業人材育成事業	<p>秋田県の豊かな資源や産業のもつ力を活用し、専門高校等における新たな価値を創出する実践的・体験的かつ探究的な学びの充実を図ることにより、ふるさと秋田の次代を担う産業人材を育成します。</p> <ul style="list-style-type: none"> <li>・成長産業人材育成</li> <li>・産業教育フェア、ものづくりコンテスト</li> </ul>	5,991

事業名	事業概要	予算額：千円
<b>施策の柱</b>		<b>社会の変化と要請に応える専門教育の充実</b>
1 高等学校学習環境等整備事業	<p>社会の変化に柔軟に対応し、生徒の多様な能力を伸ばす教育を充実させるため、高等学校の学習環境を整備します。</p> <p>(1) 専門高校等実習設備充実事業 ・実習設備の整備 ・男鹿海洋高校 小型実習船建造</p> <p>(2) e-AKITA ICT学び推進プラン事業 ・学習系ネットワークの維持管理等 ・情報教室パソコンの賃貸借 ・教員1人1台パソコンの賃貸借</p> <p>(3) 新設統合高等学校等初度調弁費 ・統合校開校等に伴う備品調達等</p>	<p>696,944</p> <p>(208,932)</p> <p>(343,062)</p> <p>(144,950)</p>
2 デジタル教育未来へRUNプロジェクト事業	<p>最新のICT教材やIT専門人材を活用した教育を推進し、これからのデジタル社会で活躍するために必要となる論理的思考力、提案力、課題解決能力等を身に付けた人材の育成に取り組みます。</p> <p>・県立高校における実習教材を活用したプログラミング教育の実施</p> <p>・普通高校におけるデジタル人材の育成</p> <p>・専門高校におけるデジタル人材の育成</p>	56,288

## 基本方向2 子ども一人一人に応じた教育の充実と確かな学力の定着を図ります

事業名	事業概要	予算額：千円
<b>施策の柱</b>		<b>子ども一人一人に目が行き届く、きめ細やかな特色ある教育の推進</b>
1 少人数学習推進事業（高等学校）	<p>一人一人に目が届くきめ細やかな学習環境を整備し、高等学校における探究型授業を充実させることにより、生徒の学習意欲の向上及び学力等の伸長を目指すとともに、科目の選択の幅を確保し、進路実現を支援するために必要な人的配置を実施します。</p> <p>①臨時講師の配置 35人程度学級実施のため、4校に臨時講師を配置します。</p> <p>②非常勤講師の配置 習熟度別少人数学習を実施する高等学校に非常勤講師を配置します。</p>	48,950

**基本方向3 世界で活躍できるグローバル人材を育てます**

事業名	事業概要	予算額：千円
<b>施策の柱</b>	<b>グローバル化に対応した英語教育の推進</b>	
1 AKITAグローバル人材育成事業	<p>異文化に対する理解の促進及び児童生徒の英語による発信力の強化を通して、複雑化するグローバル社会で活躍できる人材の育成を図ります。</p> <p>(1) 発信力強化プロジェクト事業                      自分の考えや気持ちを英語で発信できる児童生徒の育成を目指し、校内外で発信する機会の充実を図ります。                      ・オンライングローバルラーニングプロジェクト（県内高校4校指定）                      ・TEAM AKITA英語ディベート推進プロジェクト                      ・外部試験の活用                      ・外国語指導助手（ALT）の配置</p> <p>(2) グローバルコミュニケーションプロジェクト事業                      多様性を認め複雑化するグローバル社会で活躍できる人材を育成するため、異文化理解及び英語コミュニケーション能力を強化します。                      ・イングリッシュキャンプ等                      ・高校生留学支援(短期派遣)</p> <p>(3) 指導力向上プロジェクト事業                      高度化する英語教育に対応できる教員を養成するため、県内大学等と連携し、英語担当教員の授業力及び英語力の向上を図るとともに、校種間連携を推進します。                      ・発信力強化研究開発プロジェクト（県内高校3校指定）                      ・小学校外国語教育集中実践セミナー                      ・英語教員スキルアップセミナー（中学校・高等学校）</p>	<p>130,594</p> <p>(120,739)</p> <p>(8,771)</p> <p>(1,084)</p>

**基本方向4 豊かな人間性と健やかな体を育みます**

事業名	事業概要	予算額：千円
<b>施策の柱</b>	<b>規範意識や他人への思いやりなど豊かな心の育成</b>	
1 地域生徒指導研究推進協議会の充実	<p>中学校・高校を中核として、保護者や地域の関係機関が連携・協力し、地域の子どもの健全育成を図ります。                      ・協議会設置 9地区</p>	339
2 高校生学校生活支援事業	<p>高校生一人一人が生き生きと学校生活を送ることができるよう、支援体制の充実を図ります。                      ・高等学校スクールカウンセラー配置事業                      ・高校生学校生活サポート事業</p>	22,063



**基本方向5 子どもの成長を支える魅力的で良質な学びの場をつくります**

事業名	事業概要	予算額：千円
<p style="text-align: center;"><b>施策の柱</b></p> <p>1 教職員研修の充実</p>	<p style="text-align: center;"><b>質の高い学習の基礎となる教育環境の整備</b></p> <p>秋田県教職員研修体系に基づき、時代の進展や教育課程に対応した研修の充実を図ります。</p> <ul style="list-style-type: none"> <li>・校内研修の充実と研修体制の確立</li> <li>・初任者研修の充実</li> <li>・中堅教諭等資質向上研修の実施</li> <li>・文部科学省・総合教育センター所管研修等の実施</li> <li>・大学院への派遣</li> </ul>	
<p style="text-align: center;"><b>施策の柱</b></p> <p>1 他県及び公私立相互間の人事交流</p>	<p style="text-align: center;"><b>教職員の指導體制・指導環境の整備</b></p> <p>教職員として視野を広げるとともに、多様なものの考え方、指導方法を身に付け、教職員としての資質向上を図ります。</p>	

## 特別支援教育課

### 基本方向1 自らの未来を主体的に切り拓き、秋田を支える気概に満ちた人材を育てます

事業名	事業概要	予算額：千円
<p style="text-align: center;"><b>施策の柱</b></p> <p>1 特別支援学校生の職域拡大・職場定着促進事業</p>	<p style="text-align: center;"><b>家庭や地域、企業等と連携したキャリア教育の充実</b></p> <p>職域拡大推進員と特別支援学校教員による職域拡大・職場定着に向けた取組を中心に、関係する会議や職業教育、理解推進の取組を関連させながら行うことにより、特別支援学校生の職域拡大と職場定着の促進を図ります。</p> <ul style="list-style-type: none"> <li>・職域拡大推進員1名配置</li> <li>・職域拡大・職場定着促進会議の開催（県2回、各地区2回）</li> <li>・職域拡大を踏まえた職業教育の充実</li> <li>・特別支援学校就労促進フェアの開催（県内3地区）</li> </ul>	3,108

### 基本方向2 子ども一人一人に応じた教育の充実と確かな学力の定着を図ります

事業名	事業概要	予算額：千円
<p style="text-align: center;"><b>施策の柱</b></p> <p>1 切れ目ない支援体制充実促進事業</p>	<p style="text-align: center;"><b>子ども一人一人に目が行き届く、きめ細かな特色ある教育の推進</b></p> <p>特別な支援を必要とする子どもに対して、就学前から卒業後に至るまでの切れ目ない支援体制を構築するため、個別の教育支援計画の活用による校（園）内支援体制の機能強化及び関係機関との連携推進、特別支援教育への理解推進を図ります。</p> <ul style="list-style-type: none"> <li>・小・中学校等・高等学校特別支援チームによる相談支援</li> <li>・新任特別支援教育コーディネーター研修会の実施</li> <li>・特別支援教育コーディネーター連絡協議会の実施</li> <li>・学校と放課後等デイサービス事業所の連携促進会議の実施</li> <li>・トライアングル研修会の実施</li> <li>・心のバリアフリー推進モデル地区における障害理解の推進</li> <li>・障害理解研修会の実施</li> </ul>	1,344
<p>2 みんなで創る特別支援教育推進事業</p>	<p>全ての校種において、特別な支援を必要とする幼児児童生徒に対して、適切な指導や必要な支援を行うことができるよう、校（園）内支援体制の整備と教職員研修の充実を図ります。</p> <p>（1）学校訪問による実践研修</p> <ul style="list-style-type: none"> <li>・教育事務所・出張所の特別支援教育担当指導主事等による指導助言</li> <li>・対象：小・中学校等の通常の学級（特別支援教育支援員を含む）、通級指導教室、特別支援学級の担任・担当者</li> </ul>	1,844

事業名	事業概要	予算額：千円
	<p>(2) 特別支援学校のセンター的機能の提供</p> <p>①視覚支援学校サテライト教室（月1日）</p> <ul style="list-style-type: none"> <li>・会場：大館市、北秋田市、横手市</li> <li>・視覚障害に関する教育相談に対応（成人含む）</li> </ul> <p>②聴覚支援学校サテライト教室（週1日）</p> <ul style="list-style-type: none"> <li>・会場：北秋田市、大仙市</li> <li>・聴覚障害に関する教育相談に対応</li> </ul> <p>③全ての特別支援学校</p> <ul style="list-style-type: none"> <li>・教育相談・就学相談、体験入学等に対応</li> <li>・特別支援教育に係る支援ニーズに対応（実態把握の支援、教材・教具の貸出、個別の教育支援計画、個別の指導計画作成支援等）</li> </ul> <p>(3) 就学や教育に関する相談会</p> <ul style="list-style-type: none"> <li>・保護者を対象とした教育相談の実施（12会場、22日間）</li> </ul> <p>(4) 第四次秋田県特別支援教育総合整備計画の推進</p> <ul style="list-style-type: none"> <li>・第四次特別支援教育総合整備計画推進協議会の開催</li> </ul>	
3 特別支援学校体育連盟助成事業	<p>特別支援学校や特別支援学級におけるスポーツの振興を図り、子どもたちの積極的な社会参加と自己実現を推進します。</p> <ul style="list-style-type: none"> <li>・秋田県特別支援学校総合体育大会等への補助</li> </ul>	1,397
4 特別支援学校文化連盟助成事業	<p>特別支援学校や特別支援学級における芸術・文化の振興を図り、子どもたちの豊かな情操や自己表現力を育みます。</p> <ul style="list-style-type: none"> <li>・秋田県特別支援学校文化祭等への補助</li> </ul>	722
5 看護師配置による医療的ケア実施事業	<p>医療的ケアが必要な通学幼児児童生徒が在籍する特別支援学校に非常勤学校看護職員を配置し、安心・安全な教育環境を整備するとともに、保護者の負担軽減を図ります。</p> <ul style="list-style-type: none"> <li>・学校看護職員の配置（17人） <ul style="list-style-type: none"> <li>聴覚支援学校、秋田きらり支援学校、比内支援学校</li> <li>比内支援学校かづの校、比内支援学校たかのす校</li> <li>支援学校天王みどり学園、ゆり支援学校、大曲支援学校、横手支援学校、稲川支援学校</li> </ul> </li> <li>・主治医巡回指導の実施</li> <li>・医療的ケア推進協議会の開催</li> <li>・学校看護職員研修会の開催</li> <li>・学校看護職員配置校巡回訪問</li> </ul>	834 (人件費を除く)

**基本方向5 子どもの成長を支える魅力的で良質な学びの場をつくります**

事業名	事業概要	予算額：千円
<p style="text-align: center;"><b>施策の柱</b></p> <p>1 特別支援教育就学奨励費</p> <p>2 教育的ニーズに応じた特別支援学校施設等整備事業</p>	<p style="text-align: center;"><b>質の高い学習の基盤となる教育環境の整備</b></p> <p>保護者等の経済的負担を軽減し、特別支援教育の普及奨励を図ります。 対象経費：学用品費、給食費、交通費、寄宿舎費等</p> <p>地域や各特別支援学校の実情に応じ、施設等を整備することにより、特別支援学校の教育の充実を図ります。 ・栗田支援学校改築に伴う不用品処分費用 ・聴覚支援学校文字情報システム更新費用 ・天王みどり厨房設備更新費用</p>	<p>158,330</p> <p>17,042</p>
<p style="text-align: center;"><b>施策の柱</b></p> <p>1 教育専門監要請派遣事業</p> <p>2 特別支援学校教員の専門性向上サポート事業</p>	<p style="text-align: center;"><b>教職員の指導体制・指導環境の整備</b></p> <p>特別支援教育（視覚障害、聴覚障害、知的障害、肢体不自由、病弱、発達障害、教育相談等）に関し、卓越した力を発揮する教員を教育専門監として認定し、自らの教育実践を公開したり、研究会や講習会等の講話や助言等を行います。 ・特別支援教育教育専門監 特別支援学校12名、高等学校2名</p> <p>歩行指導員や言語聴覚士等の高度な専門性を有する教員を養成するとともに、車椅子を使う児童生徒の移乗や移動等、教員の業務を補助するスタッフを配置し、特別支援学校教員の指導・支援の質の向上を図ります。</p> <p>(1) 高度な専門性を有する特別支援学校教員養成事業 (2,000)</p> <ul style="list-style-type: none"> <li>・交通費及び日額旅費</li> <li>・今後5年間の養成予定人数 歩行指導員2名、点字指導員5名、言語聴覚士2名</li> </ul> <p>(2) 車椅子移乗等介助員配置事業 (7,856)</p> <ul style="list-style-type: none"> <li>・介助員を5名配置し、教員の業務を補助</li> <li>・予定配属先 秋田きらり支援学校2名、能代支援学校1名、ゆり支援学校1名、横手支援学校1名</li> </ul>	<p>350</p> <p>9,856</p> <p>(2,000)</p> <p>(7,856)</p>

# 生涯学習課

## 基本方向4 豊かな人間性と健やかな体を育みます

事業名	事業概要	予算額：千円
<p style="text-align: center;"><b>施策の柱</b></p>	<p><b>規範意識や他人への思いやりなど豊かな心の育成</b></p>	
<p>1 ニューノーマルに対応した体験活動構築事業</p>	<p>ニューノーマルに対応した、有意義でダイナミックな体験活動を展開するため、少年自然の家の環境・体制整備と職員研修を実施します。また、本県における最重点の教育課題の一つである“「問い」を発する子ども”の育成や、生活・学習の基盤となる人間関係づくり・コミュニケーション能力の向上等に資する体験活動モデルを構築し、その普及・活用を図ります。</p> <ul style="list-style-type: none"> <li>・体験活動支援員の配置</li> <li>・少年自然の家職員の研修機会の充実</li> <li>・体験活動プログラム構築委員会の開催</li> <li>・各施設エレメントの定期点検及び修繕の実施</li> </ul>	3,970
<p>2 秋田型教育留学推進事業</p>	<p>本県の強みである「豊かな教育資源」を生かして、県外の児童生徒やその保護者が「秋田の探究型授業」や体験活動等を目的に来県する教育留学を推進することで、秋田の魅力を全国に発信し、関係人口の増加や家族ぐるみでの移住・定住の促進につなげます。</p> <ul style="list-style-type: none"> <li>・滞在期間を自由に決めたり、学校での学習や体験等、重点的に取り組みたい内容を選んだりできるオーダーメイド型の長期留学</li> <li>・夏休みや冬休みに、秋田の豊かな自然と「秋田の探究型授業」を体験する1週間程度の短期チャレンジ留学</li> <li>・関係人口創出につながる家族留学</li> <li>・首都圏での広報等</li> </ul>	3,675
<p>3 少年自然の家の管理運営</p>	<p>自然の中で宿泊その他の活動を集団で行うことにより、心身ともに健全な少年を育成するとともに、県民の生涯学習の振興に資する活動を行います。</p> <ul style="list-style-type: none"> <li>・少年自然の家（大館、保呂羽山、岩城）</li> <li>・あきた白神体験センター指定管理委託</li> </ul>	61,398
<p>4 青少年交流センターの管理運営</p>	<p>青少年の交流と学習の機会を提供します。また、青少年団体の自主的活動を促進します。</p> <ul style="list-style-type: none"> <li>・高校生徒会ネットワーク会議</li> <li>・ニューリーダーセミナー</li> <li>・ユースボランティア認定事業</li> <li>・青少年国際交流事業 等</li> </ul>	52,271
<p>5 障害者の生涯学習支援モデル事業</p>	<p>障害者が生涯にわたって、教育、芸術、文化、スポーツ等の機会に親しみ、豊かな人生を送ることができるよう、障害者の生涯を通じた多様な学習活動の充実を図ります。</p> <ul style="list-style-type: none"> <li>・地域連携コンソーシアムの開催</li> <li>・「共に学び、生きる共生社会コンファレンス」秋田大会の開催</li> <li>・学校卒業後における障害者の学びの支援に関する調査研究</li> <li>・再委託先（5団体）における講座等の実施</li> </ul>	5,418

**基本方向5 子どもの成長を支える魅力的で良質な学びの場をつくります**

事業名	事業概要	予算額：千円
<p style="text-align: center;"><b>施策の柱</b></p>	<p><b>学校・家庭・地域の連携・協働による子どもを育てる体制の構築</b></p>	
<p>1 学校・家庭・地域連携総合推進事業</p>	<p>子どもたちを健やかに育むため、学校・家庭・地域が連携・協働し、地域学校協働活動推進員を中心とした地域住民の参画による一体的な教育支援活動を行います。</p> <p>○県の取組</p> <p>(1) 運営を担う地域人材の育成 地域で核となる人材を育成するため、地域学校協働活動推進員や活動支援者を対象とした研修会を定期的実施し、人材の育成に努めます。</p> <p>(2) コミュニティ・スクール（CS）と地域学校協働活動の一体的推進 地域の人的・物的資源を積極的に学校教育に活用することで、学校を核とした地域コミュニティの活性化を目指します。</p> <p>○市町村の取組</p> <p>(3) 協働活動の推進支援 教員が児童生徒と向き合う時間を確保するため、地域学校協働活動推進員を中心に、学校のニーズに応じて学習や行事等を支援し、地域全体で子どもを育てる環境を整備します。</p> <p>(4) 放課後子ども教室 放課後等に学校の余裕教室等を活用し、地域住民の参画を得て、児童の学習や体験活動等の機会を提供します。 また、放課後児童クラブとの一体型運営を推進し、全ての児童への安心・安全な居場所を提供します。</p> <p>(5) あきた未来塾 放課後や土曜日、長期休業中に、全ての子どもたち（小・中・高）を対象に、大学生や教員OB等、地域の多様な教育人材による学習支援を実施します。</p> <p>(6) 家庭教育支援チーム 地域人材がチームで家庭教育に関する学習機会等の提供や相談活動を行い、地域全体で家庭教育を支える取組や体制づくりを支援します。</p>	<p>57,301</p>
<p>2 “あい”で見守る！あんしんネット構築事業</p>	<p>子どもたちをネット上の有害情報やSNS等によるトラブルから守り、子どもたちがインターネットを健全に利用できるよう、人工知能（AI）等を活用し、安全・安心な利用環境を整え、社会全体の情報モラルの向上を目指します。</p> <ul style="list-style-type: none"> <li>・低年齢化対応講座、あきた県庁出前講座、全校種の教職員を対象としたオンライン研修等を通じた啓発の実施</li> <li>・ネットパトロール事業によるインターネット上のトラブルの未然防止と被害拡大の抑制</li> </ul>	<p>4,927</p>

**基本方向6 地域を元気にする住民参加の学びの場と芸術・文化に親しむ機会をつくりま**

事業名	事業概要	予算額：千円
<b>施策の柱</b>	<b>多彩な学びの場づくりと学びを生かした地域づくりの推進</b>	
1 多彩な学びの場づくりと学びを生かした地域づくりの推進	<p>生涯学習の成果を人づくり・地域づくりに生かすため、現代的な課題・ニーズに対応した生涯学習の在り方に関する研究や実践を行います。</p> <ul style="list-style-type: none"> <li>・現代的課題やニーズに対応した生涯学習の研究と実践</li> <li>・コーディネーター役の育成と活用</li> <li>・「まなびサポート秋田」の掲載情報の充実</li> <li>・生涯学習団体の活動への支援</li> </ul>	4,115
2 あきたスマートカレッジ事業	<p>県民が秋田の良さや現代的課題・地域課題を知り、地域理解と社会参加を促進する学習機会を提供し、その成果を適切に生かすことのできる生涯学習社会の構築を目指します。</p> <ul style="list-style-type: none"> <li>・地域の特色学び講座</li> <li>・サポーター養成講座</li> <li>・熟議ファシリテーター講座</li> <li>・障害者の生涯学習講座</li> <li>・防災講座</li> </ul>	583
3 生涯学習センターの管理運営事業	<p>県民の生涯学習・社会教育の中核機関として、市町村及び関係機関・団体との連携・協力により、持続可能な地域づくりの実現を目指します。</p> <ul style="list-style-type: none"> <li>・地域課題や現代的課題の解決に迫る関係職員研修の充実</li> <li>・利用者の安全と利便性向上を目指した施設の提供</li> </ul>	59,903
4 つながり、広げる子どもの読書応援事業	<p>子どもと本をつなぐ人材を継続的に育成・支援するとともに、身近な読書の場である学校図書館の活性化を図り、読書への関心を高める取組を実施することにより、本を通じて自分の生活をより豊かにすることのできる子どもを育みます。</p> <ul style="list-style-type: none"> <li>・読み聞かせボランティア養成講座</li> <li>・学校訪問による助言や研修等への講師派遣</li> <li>・ビブリオバトル中学生・高校生大会 (7つの地区大会と秋田県大会)</li> </ul>	1,823
5 図書館の管理運営	<p>県民が生涯にわたって読書に親しむことができるよう、県立図書館の図書資料の充実を図るとともに、市町村立図書館等や高等学校・特別支援学校等の学校図書館への支援及び連携により、読書環境の整備・充実を図ります。</p> <ul style="list-style-type: none"> <li>・多様な読書ニーズに対応した図書資料やデジタルアーカイブの充実</li> <li>・生活や仕事の課題、読書活動を支援するためのサービスの充実</li> <li>・市町村立図書館等の活性化を図るための支援及び研修会の実施による人材の育成</li> <li>・学校図書館の活性化を図るための訪問支援の実施及び貸出用セット資料の拡充</li> </ul>	201,514
6 あきた文学資料館の管理運営	<p>本県ゆかりの文学に関する資料の収集・保管・展示や文学講座等の普及事業を行い、文学に関する学習機会を提供します。</p> <ul style="list-style-type: none"> <li>・特別展示</li> <li>・文学講座</li> <li>・新収蔵資料展</li> </ul>	8,667

事業名	事業概要	予算額：千円
<b>施策の柱</b>	<b>良質な芸術・文化体験活動の充実と文化遺産の保存・活用</b>	
1 文化芸術普及事業	<p>子どもたちの発達段階に応じて優れた文化芸術に親しみ体験できる機会を提供し、豊かな心や感性、創造性を育みます。</p> <ul style="list-style-type: none"> <li>・秋田県青少年劇場の開催</li> <li>・「文化芸術による子供育成推進事業」（文化庁）の実施</li> <li>・「伝統文化親子教室」（文化庁）の実施</li> </ul>	1,015
2 ミュージアム活性化事業	<p>県立美術館、近代美術館、博物館において、県民に魅力的で良質な展覧会を提供するとともに、観光需要に対応し、地域の活性化に寄与します。</p> <ul style="list-style-type: none"> <li>・県立美術館 「乙女デザイン」「北斎漫画」等の開催</li> <li>・近代美術館 「小川忠博 縄文写真展」「壮麗たる美の名品」等の開催</li> <li>・博物館 「人形博覧会」の開催</li> </ul> <p style="text-align: right; font-size: small;">※展覧会名称は仮称</p>	36,576
3 メタバース×MUSEUMあきた構築事業	<p>近代美術館ホームページを入口に、最先端のデジタル技術「メタバース」による仮想近代美術館「メタバース×キンビ」を構築し、近代美術館の特色あるコンテンツをいつでもどこにいても、現実の制約を超えて気軽に体験でき、誰もが豊かさを享受できるようにし、本県の良質な文化芸術に親しむ機会の充実と賑わい創出、文化遺産の保存・活用を進めます。</p> <ul style="list-style-type: none"> <li>・「メタバース×キンビ」の構築</li> <li>・近代美術館ホームページのリニューアル</li> <li>・近代美術館ロゴマークの新設</li> </ul>	27,915
4 県立美術館の管理運営事業	<p>魅力的な展覧会を開催するとともに、教育普及活動の充実に努め、県民の美術に関する教養の向上に寄与します。</p> <ul style="list-style-type: none"> <li>・企画展「平野政吉コレクションの風景画」等の開催</li> <li>・美術館教室等の開催</li> <li>・講演会、ミュージアムコンサート等の開催</li> <li>・セカンドスクールの利用（鑑賞活動）の実施</li> </ul>	107,734
5 近代美術館の管理運営事業	<p>郷土の文化遺産の継承ならびに魅力的な展覧会の開催や教育普及活動の充実に努め、県民の文化的な生活の向上に寄与します。</p> <ul style="list-style-type: none"> <li>・特別展「からだじゅうであじわう展」、企画展「アキタの書・その魅力」等の開催</li> <li>・美術館教室等の開催</li> <li>・講座、ミュージアムコンサート等の開催</li> <li>・セカンドスクールの利用（鑑賞・制作活動）の実施</li> </ul>	156,937



事業名	事業概要	予算額：千円
6 県立博物館の管理運営事業	<p>郷土の自然や人文等に関する展示や教育普及事業の充実に努め、県民の学術及び文化の発展に寄与します。</p> <ul style="list-style-type: none"> <li>・企画展「秋田藩の絵図ー描かれた城と城下町ー」「大鉱物展」等の開催</li> <li>・博物館教室（化石と地層の観察会、昆虫教室ー採集と標本づくりー等）の開催</li> <li>・セカンドスクールの利用（展示見学・体験学習等）、出前授業の実施</li> </ul>	113,797
7 農業科学館の管理運営事業	<p>秋田県の農林業及び農村生活に関する展示や科学の目を通した農林業に関する学習機会の充実に努め、県民の文化の向上に寄与します。</p> <ul style="list-style-type: none"> <li>・特別展「バラフェスタ」「洋ランフェスタ」等の開催</li> <li>・サン・アグリゼミナール(自然・食コース、園芸コース、キッズコース)の開催</li> <li>・大曲農業高校との連携事業(農業科学館ナビゲーター検定)</li> <li>・セカンドスクールの利用（果樹の収穫体験・昔のくらしや道具の学習等）の実施</li> </ul>	43,087

基本方向6 地域を元気にする住民参加の学びの場と芸術・文化に親しむ機会をつくります

事業名	事業概要	予算額：千円
<div style="display: flex; justify-content: space-between; align-items: center;"> <div style="border: 1px solid black; padding: 5px; font-weight: bold;">施策の柱</div> <div style="border: 1px solid black; padding: 5px; font-weight: bold;">良質な芸術・文化体験機会の充実と文化遺産の保存・活用</div> </div>		
1 文化財保護指導	<p>県内の文化財について、状況の把握や文化財的価値を調査し保護措置を講ずるとともに、文化財保護審議会に諮りながら文化財の指定を行います。</p>	3,445
2 「未来につなぐJOMON」世界遺産魅力アップ事業	<p>世界文化遺産に登録された、鹿角市大湯環状列石と北秋田市伊勢堂岱遺跡の保存を万全とし、活用につなげるため、秋田の縄文遺跡群保存活用基本構想に基づいて事業を実施します。また、大湯環状列石内を通る主要地方道十二所花輪大湯線の移設に向け予備設計及び地質調査を実施します。</p> <ul style="list-style-type: none"> <li>・世界遺産魅力アップ事業 あきたの縄文遺産魅力発見イベント、あきたの縄文遺産学習資料（副読本）の作成、主要地方道十二所花輪大湯線移設及び遺産影響評価、秋田県縄文遺跡群保存活用連絡会議開催 等</li> <li>・世界文化遺産継承事業（4道県共同） 世界遺産協議会の開催等、ガイダンス映像制作事業、「北海道・北東北の縄文遺跡群」魅力発見・発信事業、4道県国内フォーラムの開催、総合情報発信事業 等</li> </ul>	37,777
3 文化財保護助成事業	<p>県内の国・県指定文化財の保存修理事業等に助成することにより、文化遺産の保存・活用を促進します。</p> <ul style="list-style-type: none"> <li>・重要文化財古四王神社の防災施設整備（横手市）</li> <li>・国、県指定文化財に係る管理費補助など</li> </ul>	12,761
4 重要文化財天徳寺保存修理事業	<p>重要文化財天徳寺の本堂・書院の解体を伴う大規模な修繕に助成します。</p> <ul style="list-style-type: none"> <li>・木部補修、建具補修・新調、左官工事 等（10か年事業の9年目）</li> </ul>	27,900
5 横手市増田重要伝統的建造物群保存地区整備等助成事業	<p>横手市増田地区重要伝統的建造物群保存地区（重伝建）の修繕に助成することにより、地区内の景観の保存・活用を促進します。</p> <ul style="list-style-type: none"> <li>・特定建造物の保存修理 1件</li> </ul>	2,746
6 文化財保存調査事業	<p>文化財の保存・活用・発見等幅広い目的をもって調査を実施し、その内容を記録、収録するとともに、資料の展示公開等により積極的な活用を図ります。</p> <ul style="list-style-type: none"> <li>・調査対象文化財：県央部（由利本荘市・にかほ市）の仏像、寺社什物</li> <li>・調査年度：令和5年度～令和7年度（3か年）</li> </ul>	666
7 民俗文化財継承支援事業	<p>秋田県は重要無形民俗文化財の指定件数が17件と全国一を誇り、民俗芸能の宝庫といわれています。その保存継承の意欲を高めるとともに、用具修理等へ補助することで、保存団体の活動を活性化させる取組を行います。</p> <ul style="list-style-type: none"> <li>・「子ども民俗芸能交流大会」の開催と映像の配信</li> <li>・用具修理や後継者育成事業への助成</li> </ul>	4,022

事業名	事業概要	予算額：千円
8 秋田県の郷土食調査事業	<p>郷土食は、地域固有の食材や調理法を用いた民俗文化財ですが、全国的に地域性が薄れていくなか、変容や消滅の傾向にあり、その継承が困難になりつつあります。</p> <p>本県の郷土食の保存と活用を図るため、文化財の価値を明らかにするための調査を行った郷土食について、報告書を作成します。</p> <ul style="list-style-type: none"> <li>・製造等の技術に関する詳細調査を実施した郷土食26件について、報告書とその概要版を作成します。</li> </ul>	2,379
9 カモシカ保護地域特別・通常調査事業	<p>特別天然記念物カモシカの保護地域内及びその周辺における生息状況を継続的に調査し、カモシカ保護と食害防止を両立させる施策を検討します。</p> <p>通常調査：南奥羽山系カモシカ保護地域 (湯沢市、東成瀬村)</p> <p>通常調査：北奥羽山系カモシカ保護地域 (小坂町、鹿角市、北秋田市、上小阿仁村、秋田市、仙北市)</p>	2,255
10 埋蔵文化財分布発掘調査事業	<p>道路建設及び河川改修等の事業が計画されている区域において埋蔵文化財の分布調査を実施し、保護措置を講ずるとともに保存目的調査や記録保存のための発掘調査を実施します。</p> <ul style="list-style-type: none"> <li>・遺跡詳細分布調査：全市町村を対象</li> <li>・払田柵跡保存目的調査</li> <li>・道路整備事業発掘調査：にかほ市5遺跡(内、整理2) 湯沢市4遺跡(内、整理3)</li> <li>・河川改修事業発掘調査：秋田市3遺跡(内、整理1) 大仙市2遺跡(内、整理1)</li> <li>・ダム建設事業発掘調査：由利本荘市1遺跡(内、整理1) 東成瀬村1遺跡(内、整理1)</li> </ul>	598,870
11 埋蔵文化財保管活用事業	<p>埋蔵文化財を活用した体験学習や展示会等を開催します。</p> <ul style="list-style-type: none"> <li>・講演会 「出羽国の対蝦夷拠点・払田柵跡」</li> <li>・企画展 「対蝦夷政策の最前線—払田柵跡50年の発掘から考える—(仮)」</li> <li>・企画コーナー展 「埋文職員の自由研究(仮)」</li> <li>・あきた埋文考古学セミナー(3回)</li> <li>・出張展示「これってナンダ? 謎の出土遺物たち(仮)」ほか</li> <li>・あきた埋文金曜講座(9回)</li> <li>・オープンラボ(4回)</li> <li>・ジオラマを作ろう</li> <li>・払田柵跡活用事業「払田柵跡の歩き方」</li> <li>・学校へのお出張展示、出前授業</li> <li>・セミナー、金曜講座の動画配信</li> </ul>	1,261

# 保健体育課

## 基本方向4 豊かな人間性と健やかな体を育みます

事業名	事業概要	予算額：千円
<b>施策の柱</b>	<b>生涯にわたってたくましく生きるための健やかな体の育成</b>	
1 秋田っ子元気アップ推進事業	<p>学習指導要領の趣旨の実現に向けて諸課題を解決し、将来の秋田を担う子供たちが、生涯にわたり豊かなスポーツライフを実現していくことを目指します。</p> <p>(1) 体育に関する指導サポート事業 主体的・対話的で深い学びの実現に向けた授業改善の推進及び児童生徒の運動習慣の二極化傾向の解消と体力水準の引き上げを図ります。</p> <p style="margin-left: 20px;">①体育・保健体育授業サポート事業 (地域人材を活用したTT授業の実施)</p> <p style="margin-left: 20px;">②児童生徒の体力等調査研究事業 (各種調査の実施や実態把握)</p> <p style="margin-left: 20px;">③指導者資質向上事業 (教員等の資質向上に向けた取組支援)</p> <p>(2) ウィンタースポーツ奨励事業 本県の自然条件や特色を生かし、体育的活動を通して、積極的にウィンタースポーツに親しむことを支援し、児童生徒の体力の向上を図ります。</p>	<p>975</p> <p>(625)</p> <p>(350)</p>
2 秋田型部活動支援事業	<p>「学校部活動及び新たな地域クラブ活動の在り方等に関する総合的なガイドライン」を踏まえ、中学校における部活動の地域移行・地域連携を進めていくため、「中学校部活動地域移行推進事業」を展開するとともに、「部活動指導員」を配置し持続可能で多様なスポーツ環境の整備に努めます。</p> <p>また、運動部に所属する生徒が、生涯にわたり豊かなスポーツライフを実現・継続するため、運動部活動に対する支援や指導者の育成を行うなど一層の活力アップを図ります。</p> <p>(1) 中学校部活動地域移行推進事業 少子化の中でも、将来にわたり本県の子どもたちがスポーツに継続して親しむことができる機会を確保するため、運動部活動の地域連携や地域クラブ活動への移行に向けた環境の一体的な整備を図ります。</p> <p>(2) 部活動指導員配置事業 適切な活動時間や休養日の設定など部活動の適正化を進めている市町村に対し、部活動指導員の配置に関する支援をすることで、生徒にとって望ましい活動環境の構築及び教員の働き方改革を推進します。</p>	<p>48,872</p> <p>(23,395)</p> <p>(21,841)</p>

事業名	事業概要	予算額：千円
	<p>(3) 運動部活動サポート事業  選手の競技力向上や指導者の資質向上のため、アドバイザーや栄養指導等に外部人材を活用する他、校種間連携の支援を行い、運動部活動をより一層充実させ活力アップを図ります。</p> <p>①指導者コーチングスキルアップ事業  ・秋田型競技力向上指導者サミット  ・望ましい運動部活動経営研修会Ⅰ・Ⅱ  ・若手指導者のスキルアップ</p> <p>②運動部活動活力アップ支援事業  ・運動部活動トップコーチの活用  ・中・高等学校運動部活動の連携促進  ・食で創るスポーツ選手の育成</p> <p>③高校野球強化支援  ・アドバイザーの活用  ・高校野球強化事業</p>	(3,636)
3 体育連盟補助事業	<p>中学生及び高校生のスポーツ環境を整備し、心身ともに健全な生徒を育成するため、中核組織である秋田県中学校体育連盟及び秋田県高等学校体育連盟の運営を支援します。</p>	9,971
	<p>(1) 秋田県中学校体育連盟補助金  ①秋田県中学校総合体育大会運営費補助  ②東北中学校体育大会運営費補助(秋田県開催分)</p> <p>(2) 秋田県高等学校体育連盟補助金  ①秋田県高等学校総合体育大会運営費補助  ②東北高等学校選手権大会運営費補助  ③秋田県高等学校総合体育大会駅伝競走大会運営費補助</p>	(1,372)  (8,599)
4 健やか秋田っ子育成支援事業	<p>多様化・複雑化している子どもたちの健康課題の解決に向けて、医療関係者の協力の下、学校・家庭・地域が連携して健康教育の充実を図るとともに、食に関する指導を計画的かつ総合的に推進します。</p>	1,962
	<p>(1) 現代的健康課題への対応事業  ①がん教育推進事業(がん教育指導者研修会、がん教室)  学校におけるがん教育を推進するため、教員等を対象とした研修会を開催し資質向上を図るとともに、学校で開催するがん教室を支援します。  ②性に関する指導事業(「性に関する指導」指導者研修会・性教育講座・産婦人科相談医の委嘱と活用、性に関する指導推進のための委員会)  学校における性に関する指導を推進するため、教員を対象とした指導者研修会開催し資質向上を図るとともに、学校で開催する性教育講座を支援します。</p>	(1,725)

事業名	事業概要	予算額：千円
	<p>③歯と口の健康づくり事業（県立中学校における {フッ化物洗口}）</p> <p>県立中学校における歯と口の健康づくりを推進するため県歯科医師会等と連携をし、フッ化物洗口を実施します。</p> <p>④薬物乱用防止教育の充実（薬物乱用防止教育研修会、薬物乱用防止教室）</p> <p>学校における薬物乱用防止教育を推進するため、教員を対象とした研修会を開催し資質向上を図るとともに、学校で開催する薬物乱用防止教室を支援します。</p> <p>(2) 秋田っ子食育推進事業</p> <p>①安全で安心な学校給食の衛生管理事業（学校給食施設への衛生管理等の訪問指導）</p> <p>県教育委員会の指導主事と栄養教諭等で県内6施設を訪問して点検指導及び研究協議を行い、衛生管理体制の強化を図ります。</p> <p>②食物アレルギー対応事業</p> <p>食物アレルギーへの対応として、県医師会等の協力を得ながら、学校の教職員を対象とした研修会を、県内3地区（県北・県央・県南）で開催します。</p> <p>③学校食育推進リーダー育成事業（栄養教諭・学校栄養職員研修会・学校食育推進リーダー研修会・学校訪問）</p> <p>学校における食育を推進するため、食に関する指導の実践により、学校における食育の位置付けと推進体制の在り方等を理解し推進できる教職員の育成を支援します。</p> <p>④地場産物活用促進モデル事業</p> <p>県北・県央・県南地区に各1箇所のモデル地区を設定し連絡協議会の設置等、学校給食における地場産物活用に向けた体制を構築することで、地場農産物資の使用実績向上と、ふるさとへの愛着心をもつ児童生徒の育成を図ります。</p>	(237)

**基本方向5 子どもの成長を支える魅力的で良質な学びの場をつくります**

事業名	事業概要	予算額:千円
<b>施策の柱</b>	<b>学校・家庭・地域の連携・協働による子どもを育む体制の構築</b>	
1 学校安全推進事業	<p>学校生活や登下校中に起こりえる、児童生徒等に対する事件、事故、災害等の危険を的確に捉え、家庭・地域・関係機関等の連携・協働による質の高い学校安全の取組を推進します。</p> <p>(1) 学校安全関連事業 (973)</p> <p>安全で安心な環境で学校生活等ができるよう、学校・家庭・地域等と連携・協働し、各学校等が学校安全の三領域にバランスよく取り組み、安全に対する児童生徒等の理解を深められるよう、実践的な学校安全教育の推進を図ります。</p> <ul style="list-style-type: none"> <li>・学校安全推進委員会の開催</li> <li>・学校安全指導者研修会（管理、生活、交通、災害）の開催</li> <li>・学校安全学校訪問</li> <li>・学校安全外部指導者派遣事業</li> <li>・学校安全調査</li> <li>・学校安全表彰</li> <li>・学校安全に関する情報提供（県ウェブサイト等）</li> </ul> <p>(2) 交通安全関連事業 (2,028)</p> <p>通学路における児童生徒等の安全確保、交通安全教育の推進及び指導者の資質向上を図ります。</p> <ul style="list-style-type: none"> <li>・通学路安全推進事業</li> </ul> <p>(3) 生活安全関連事業 (598)</p> <p>学校や登下校中の犯罪被害や事故から児童生徒等を守るために、地域や関係機関等と連携・協働した生活安全体制の整備を推進します。</p> <ul style="list-style-type: none"> <li>・地域ぐるみの学校安全体制整備推進事業</li> </ul> <p>(4) 災害安全関連事業 (1,388)</p> <p>学校の実態や地域の実情に応じた災害安全教育の推進と指導者の資質向上を図り、地域や関係機関等と連携・協働した学校安全体制の構築を支援します。</p> <ul style="list-style-type: none"> <li>・地域連携安全・安心推進事業</li> </ul>	<p>4,987</p>

# 福 利 課

## 基本方向5 子どもの成長を支える魅力的で良質な学びの場をつくりま

事業名	事業概要	予算額：千円
<div style="border: 1px solid black; padding: 5px; display: inline-block;"> <b>施策の柱</b> </div>	<div style="border: 1px solid black; padding: 5px; display: inline-block;"> <b>教職員の指導体制・指導環境の整備</b> </div>	
1 衛生管理体制の充実	<p>教職員が安全にかつ健康で職務に専念できる快適な職場環境づくりを推進していくために、体制を整備するとともに、安全衛生活動の活性化に努めます。</p> <p>(1) 健康管理医の配置（教育庁等及び県立学校）  (2) 各職場の衛生委員会を活用した職場環境づくり</p>	4,919
2 健康管理事業	<p>教職員に定期健康診断、各種検診や人間ドックによるヘルスチェックの機会の充実を図るとともに、健診後は、内臓脂肪症候群（メタボリックシンドローム）に着目した、特定健康診査・特定保健指導を通して、該当者・予備群の減少に努めます。</p> <p>(1) 健康診断  ・定期健康診断（教育庁等及び県立学校）  ・宿泊ドック、1日ドック、婦人科検診、脳ドック  ・胃部集団検診、大腸がん検診、歯科健診  (2) 健康診断後の保健指導  (3) 特定健康診査及び特定保健指導  （県 45,683千円、共済組合 162,903千円、互助会 41,720千円）</p>	45,683
3 メンタルヘルス事業	<p>教職員の心の健康を保持するために、ストレスへの気づきを促すストレスチェックを実施するとともに、各種メンタルヘルス事業を通して、教職員の理解を深め、メンタル不調の未然防止に努めます。</p> <p>(1) ストレスチェック（教育庁等及び県立学校）  (2) メンタルヘルス事業  ・メンタルヘルスセミナー  ・メンタルヘルス・マネジメント講座  ・元気力パワーアップ講座（心の健康講座）  (3) 職員ストレス相談事業・メンタルヘルス相談事業  （県 3,400千円、共済組合 901千円）</p>	3,400
4 健康づくり事業	<p>教職員の心身の健康を保持増進するために、専門家による健康づくり講座の開催などにより、効果的な生活習慣の改善法や運動の実践などを通して、教職員の自己管理を支援するとともに健康への意識啓発を図ります。</p> <p>(1) 元気力パワーアップ講座（データヘルス計画関連講座）  (2) 乳がんセルフチェック事業  (3) 健康づくりインセンティブ事業  (4) インフルエンザ予防接種補助事業  (5) 職場の健康づくり支援事業  （共済組合 6,121千円、互助会 1,925千円）</p>	



# 【市町村教育委員会等一覧】

(R 5 . 4 . 1 現在)

## ○県内の教育委員会

	教育委員会名	郵便番号	住 所	電話番号	F A X 番号
1	秋田県教育委員会	010-8580	秋田市山王三丁目1-1	018-860-5111	018-860-5851
2	秋田市教育委員会	010-8560	秋田市山王一丁目1-1	018-888-5803	018-888-5804
3	能代市教育委員会	018-3192	能代市二ツ井町字上台1-1	0185-73-2757	0185-73-6459
4	横手市教育委員会	013-8601	横手市条里一丁目1-64	0182-32-2402	0182-32-4034
5	大館市教育委員会	018-3595	大館市早口字上野43-1	0186-43-7111	0186-54-6100
6	男鹿市教育委員会	010-0595	男鹿市船川港船川字泉台66-1	0185-24-9100	0185-24-9156
7	湯沢市教育委員会	012-8501	湯沢市佐竹町1-1	0183-73-2161	0183-72-8515
8	鹿角市教育委員会	018-5292	鹿角市花輪字荒田4-1	0186-30-0290	0186-30-1140
9	由利本荘市教育委員会	018-0692	由利本荘市西目町沼田字弁天前40-61	0184-32-1306	0184-33-3381
10	潟上市教育委員会	010-0201	潟上市天王字棒沼台226-1	018-853-5361	018-853-5277
11	大仙市教育委員会	014-8601	大仙市大曲上栄町2-16	0187-63-1111	0187-63-7131
12	北秋田市教育委員会	018-3312	北秋田市花園町15-1	0186-62-6616	0186-63-2678
13	にかほ市教育委員会	018-0311	にかほ市金浦字南金浦49-2	0184-38-2259	0184-38-2252
14	仙北市教育委員会	014-0592	仙北市西木町上荒井字古堀田47	0187-43-3381	0187-47-2244
15	小坂町教育委員会	017-0201	鹿角郡小坂町小坂字砂森7-1	0186-29-2342	0186-29-4436
16	上小阿仁村教育委員会	018-4421	北秋田郡上小阿仁村小沢田字向川原60-3	0186-60-9000	0186-77-3223
17	藤里町教育委員会	018-3201	山本郡藤里町藤琴字家の後67	0185-79-1327	0185-79-2227
18	三種町教育委員会	018-2104	山本郡三種町鹿渡字東二本柳29-3	0185-87-2115	0185-87-3052
19	八峰町教育委員会	018-2641	山本郡八峰町八森字中浜196-1	0185-77-2816	0185-77-3230
20	五城目町教育委員会	018-1792	南秋田郡五城目町西磯ノ目一丁目1-1	018-852-5372	018-852-5370
21	八郎潟町教育委員会	018-1692	南秋田郡八郎潟町字大道80	018-875-5812	018-875-5950
22	井川町教育委員会	018-1512	南秋田郡井川町北川尻字海老沢樋ノ口79-2	018-874-4424	018-874-2924
23	大潟村教育委員会	010-0443	南秋田郡大潟村字中央1-21	0185-45-3240	0185-45-2661
24	美郷町教育委員会	019-1541	仙北郡美郷町土崎字上野乙170-10	0187-84-4914	0187-85-3102
25	羽後町教育委員会	012-1131	雄勝郡羽後町西馬音内字中野177	0183-62-2111	0183-62-3334
26	東成瀬村教育委員会	019-0801	雄勝郡東成瀬村田子内字仙人下30-1	0182-47-3415	0182-47-2119

○幼保連携型認定こども園

幼保連携型認定こども園（市町村立）

	認定こども園名	郵便番号	所在地	TEL	FAX
1	八森子ども園	018-2664	山本郡八峰町八森字五輪台上段43	0185-70-4100	0185-70-4101
2	峰浜ボンポコ子ども園	018-2507	山本郡八峰町田中野田沢37番地17	0185-74-5933	0185-74-5934
3	潟上市立若竹幼児教育センター	018-1502	潟上市飯田川下虻川字ハッロ80	018-877-4050	018-877-7350
4	潟上市立出戸こども園	010-0201	潟上市天王字北野231-2	018-878-4420	018-878-4420
5	潟上市立昭和こども園	018-1401	潟上市昭和久保字堤の上1-3	018-838-0140	018-838-0141
6	潟上市立天王こども園	010-0201	潟上市天王字持長根116-1	018-853-8277	018-853-8288
7	大潟村立大潟こども園	010-0443	大潟村字中央5-1	0185-45-2345	0185-45-3615
8	井川町立井川こどもセンター	018-1515	井川町小竹花字道端50	018-874-4151	018-874-4153
9	美郷町立六郷わくわく園	019-1404	美郷町六郷字作山13-7	0187-84-0023	0187-84-0054
10	美郷町立千畑なかよし園	019-1541	美郷町土崎字上野乙31	0187-85-3115	0187-85-3116
11	美郷町立仙南すこやか園	019-1234	美郷町飯詰字糠淵4-1	0187-83-2100	0187-83-2226

公私連携幼保連携型認定こども園

	認定こども園名	郵便番号	所在地	TEL	FAX
12	八郎潟たいようこども園	018-1616	南秋田郡八郎潟町字大道90-1 南秋田郡八郎潟町字家ノ後1-1	018-875-5172 018-875-2734	018-875-5710

幼保連携型認定こども園（私立：秋田市以外）

	認定こども園名	郵便番号	所在地	TEL	FAX
13	大館ホテヤこども園	017-0872	大館市片山町一丁目3-10	0186-43-4224	0186-43-4228
14	大館ホテヤ第二こども園	017-0872	大館市片山町三丁目2-21	0186-59-6355	0186-59-6356
15	向陽こども園	017-0012	大館市釈迦内字館68-1	0186-48-2345	0186-48-2448
16	宮の杜神明こども園	017-0867	大館市中神明町1-5	0186-42-1455	0186-49-0330
17	南が丘こども園	017-0835	大館市小館花字萩野台4-1	0186-42-5448	0186-42-3083
18	幼保連携型認定こども園 大館八幡こども園	017-0811	大館市字八幡1番地	0186-49-1206	0186-44-4333
19	扇田こども園	018-5701	大館市比内町扇田字町尻108-1	0186-55-0082	0186-59-8105
20	大館カトリックこども園	017-0043	大館市有浦1丁目7番45号	0186-42-1262	0186-57-8483
21	認定こども園 しゃろーむ	018-3316	北秋田市東横町10-34	0186-62-1249	0186-62-1159
22	幼保連携型認定こども園 あいかわ保育園	018-4282	北秋田市李岱字下豊田1	0186-78-9030	0186-78-9031
23	幼保連携型認定こども園 浄城幼稚園・ていじょう保育園	016-0825	能代市柳町13-21	0185-52-4136	0185-52-2090

	認定こども園名	郵便番号	所在地	TEL	FAX
24	能代カトリックこども園	016-0892	能代市景林町15-18	0185-52-2756	0185-88-8240
25	幼保連携型認定こども園 能代南幼稚園 南ベビー保育園	016-0843	能代市中和二丁目1-49	0185-52-5854	0185-52-5856
26	認定こども園 東能代幼稚園・保育園	016-0103	能代市字宮ノ前33	0185-58-2102	0185-58-3076
27	幼保連携型認定こども園 もりやまこども園	018-1703	五城目町字羽黒前76-1	018-852-3805	018-852-3824
28	本荘カトリックこども園	015-0874	由利本荘市給人町100	0184-22-2068	0184-22-2067
29	清徳幼稚園 清徳保育園	015-0074	由利本荘市桜小路43	0184-24-2501	0184-22-2375
30	学校法人鶴舞学園 認定こども園 若草幼稚園・保育園	015-0843	由利本荘市東梵天52	0184-22-0852	0184-22-0830
31	幼保連携型認定こども園 西目こども園	018-0604	由利本荘市西目町沼田字新屋下37-1	0184-33-2038	0184-33-3393
32	白百合こども園	018-0103	にかほ市象潟町字上狐森123-3	0184-43-2456	0184-43-2448
33	幼保連携型認定こども園仁賀保	018-0402	にかほ市平沢字町田1	0184-36-2479	0184-36-2865
34	明星こども園	018-0133	にかほ市象潟町関字西大坂1-20	0184-43-5622	0184-43-5624
35	星城こども園	018-0153	にかほ市象潟町小滝字舞台64-2	0184-44-2314	0184-44-2318
36	幼保連携型認定こども園 すくすくだけっこ園	019-1701	大仙市神宮寺字中瀬古川敷31-4	0187-72-2148	0187-72-2720
37	幼保連携型認定こども園 なかせんワイワイらんど	014-0207	大仙市長野字新山131	0187-56-4128	0187-56-4307
38	幼保連携型認定こども園 おおたわんぱくランド	019-1601	大仙市太田町横沢字窪関南535-4	0187-88-2110	0187-88-2116
39	幼保連携型認定こども園 (みどり園) せんぼくちびっこらんど (わかば園)	014-0113 014-0805	大仙市堀見内字藍野75-1 大仙市高梨字大鳴367	0187-69-2117 0187-63-1143	0187-69-2117
40	幼保連携型認定こども園 つきの木こども園	019-1846	大仙市南外字梨木田96-1	0187-73-1088	0187-73-1081
41	幼保連携型認定こども園 西仙あおぞらこども園	019-2112	大仙市刈和野字川原田27-1	0187-75-1107	0187-75-1107
42	幼保連携型認定こども園 協和まほろばこども園	019-2412	大仙市協和荒川字下谷地53	018-892-3426	018-892-3481
43	幼保連携型認定こども園四ツ屋こども園	014-0102	大仙市四ツ屋字西下瀬159	0187-66-1517	0187-73-5315
44	幼保連携型認定こども園 大曲中央こども園	014-0053	大仙市大曲花園町4-88	0187-63-1382 0187-62-1027	0187-73-5266 0187-73-5201
45	幼保連携型認定こども園 だしのご園	014-1201	仙北市田沢湖生保内字武蔵野117-263	0187-43-1025	0187-43-3256
46	幼保連携型認定こども園 神代こども園	014-1114	仙北市田沢湖神代字珍重屋敷89-3	0187-44-2502	0187-44-2931
47	幼保連携型認定こども園 ひのきないこども園	014-0602	仙北市西木町榎木内字高屋137	0187-48-2345	0187-48-2525
48	幼保連携型認定こども園 にこにここども園	014-0515	仙北市西木町門屋字六本杉2-1	0187-47-2525	0187-47-2323
49	幼保連携型認定こども園角館こども園	014-0368	仙北市角館町中菅沢91-1	0187-53-2918	0187-53-2919

	認定こども園名	郵便番号	所在地	TEL	FAX
50	むつみ幼保連携型認定こども園	013-0064	横手市赤坂字仁坂105-20	0182-33-2777	0182-33-2715
51	幼保連携型認定こども園 沼館保育園	013-0208	横手市雄物川町沼館字千刈田2	0182-22-4511	0182-22-4517
52	幼保連携型認定こども園 相愛こども園	013-0061	横手市横手町字五の口9	0182-36-1334	0182-36-1826
53	幼保連携型認定こども園 和光こども園	013-0071	横手市八幡字上長田39番地1	0182-36-1221	0182-23-9230
54	幼保連携型認定こども園 双葉幼稚園	012-0827	湯沢市表町四丁目7-8	0183-73-0110	0183-73-0109
55	幼保連携型認定こども園 湯沢よつばこども園	012-0844	湯沢市田町二丁目3-52	0183-73-2272	0183-73-2288
56	社会福祉法人いなかわ福祉会 あおぞらこども園	012-0106	湯沢市三梨町字古三梨155	0183-42-3117	0183-42-3117
57	幼保連携型認定こども園 いわさきこども園	012-0801	湯沢市岩崎字千年71-4	0183-72-3165	0183-72-3166
58	幼保連携型認定こども園 湯沢こども園	012-0813	湯沢市柳町2-4-37	0183-73-2361	0183-72-6525
59	幼保連携型認定こども園 みたけこども園	012-0824	湯沢市裏門一丁目2-33	0183-73-1745	0183-73-8875
60	幼保連携型認定こども園 にしもないこども園	012-1131	羽後町西馬音内字本町138番地	0183-62-2344	0183-62-2585
61	幼保連携型認定こども園 みわこども園	012-1123	羽後町貝沢字拾三本塚9番地	0183-62-1351	0183-62-1351
62	幼保連携型認定こども園 おがちこども園	019-0204	湯沢市横堀字土淵28	0183-52-2559	0183-52-3834

幼保連携型認定こども園（私立：秋田市）

	認定こども園名	郵便番号	所在地	TEL	FAX
63	聖霊女子短期大学附属幼稚園・保育園	010-0012	秋田市南通みその町5-3	018-835-5692	018-838-1331
64	聖園学園短期大学附属聖園幼稚園	010-0911	秋田市保戸野すわ町1-58	018-823-2695	018-838-1331
65	ノースアジア大学附属のびのびこども園	010-0065	秋田市茨島四丁目1-20	018-823-4540	018-863-4918
66	こまどり幼稚園・保育園	010-0044	秋田市横森五丁目1-29	018-834-0968	018-838-7338
67	認定こども園 四ツ小屋	010-1417	秋田市四ツ小屋字城下当場2-4	018-839-2734	018-839-2734
68	幼保連携型にいだこども園	010-1421	秋田市仁井田本町三丁目5-48	018-839-2048	018-839-2171
69	秋田太陽幼稚園・ベビー園	010-1436	秋田市大住三丁目3-41	018-839-0311	018-839-0313
70	認定こども園山王幼稚園・保育園	010-0953	秋田市山王中園町4-15	018-862-2223	018-862-2244
71	けやき平こども園	011-0911	秋田市飯島字前田表248	018-845-7985	018-845-7985
72	認定こども園 土崎幼稚園	011-0946	秋田市土崎港中央四丁目5-42	018-845-1297	018-845-1297
73	外旭川わんわんこども園	010-0802	秋田市外旭川字梶ノ目534	018-868-3400	018-868-6110
74	勝平幼稚園 ひよこ保育園	010-1617	秋田市新屋松美ガ丘東町9-23	018-863-6227	018-863-6886
75	土崎カトリックこども園	011-0943	秋田市土崎港南三丁目13-35	018-845-1786	018-845-2080
76	あおぞら幼保連携型認定こども園	010-1423	秋田市仁井田字仲谷地284	018-839-5375	018-839-5323
77	あさひかわこども園	010-0814	秋田市泉東町8-56	018-868-3700	018-868-3718
78	ウェルビューいずみこども園	010-0817	秋田市泉菅野二丁目17-27	018-896-7011	018-896-6482
79	こども園あきた風の遊育舎	011-0945	秋田市土崎港西三丁目8-28	018-846-6731	018-846-6751
80	こども園こうほく風の遊育舎	011-0941	秋田市土崎港北六丁目1-33	018-845-7166	018-845-7176
81	あきた中央こども園	010-0914	秋田市保戸野千代田町1-10	018-896-0121	018-896-0119
82	幼保連携型認定こども園 あおぞらなないろ園	010-1424	秋田市四ツ小屋字中野258	018-839-7979	018-829-1574
83	こども園いずみ風の遊育舎	011-0901	秋田市寺内字三千刈223-1	018-838-1350	018-838-1399
84	認定こども園 新屋幼稚園・ほいくえん	010-1637	秋田市新屋扇町4-27	018-828-2119	018-828-2207
85	幼保連携型認定こども園 ふじ	011-0949	秋田市飯島飯田一丁目12-40	018-816-0550	018-816-0551
86	幼保連携型認定こども園 ナーサリーふじ	011-0948	秋田市飯島西袋一丁目1-3	018-893-5880	018-893-5881

## ○幼稚園

### 幼稚園（国立）

	園名	認	郵便番号	住 所	電話番号	F A X 番号
1	秋田大学教育文化学部附属幼稚園		010-0904	秋田市保戸野原の町14-32	018-862-2343	018-867-0134

### 幼稚園（市町村立）

	園名	認	郵便番号	住 所	電話番号	F A X 番号
2	藤里幼稚園		018-3201	山本郡藤里町藤琴字鳥谷場223	0185-79-1563	0185-79-1563

### 幼稚園（私立）

	園名	認	郵便番号	住 所	電話番号	F A X 番号
3	鹿角カトリック幼稚園		018-5334	鹿角市十和田毛馬内字下小路59-1	0186-35-2063	0186-35-3174
4	大館幼稚園		017-0894	大館市字裏町11	0186-42-0534	0186-42-0553
5	愛慈幼稚園	○	016-0806	能代市清助町2-10	0185-54-4050	0185-52-5000
6	さかき幼稚園	○	016-0857	能代市字子向111	0185-52-0814	0185-52-6557
7	八竜幼稚園		018-2401	山本郡三種町鶴川字内田18	0185-85-2241	0185-85-2204
8	高清水幼稚園		011-0936	秋田市将軍野南一丁目1-20	018-845-0781	018-845-0781
9	将軍野幼稚園		011-0932	秋田市将軍野青山町11-18	018-845-6724	018-845-6724
10	飯島幼稚園		011-0913	秋田市飯島鼠田三丁目2-75	018-846-2036	018-846-2036
11	手形山幼稚園		010-0843	秋田市手形山東町1-37	018-832-9210	018-832-9210
12	ルーテル愛児幼稚園	○	010-1638	秋田市新屋表町8-19	018-828-3038	018-828-8185
13	秋田東幼稚園		010-0003	秋田市東通三丁目5-1	018-832-1432	018-832-1490
14	わかば幼稚園		010-0951	秋田市山王三丁目1-24	018-863-8632	018-863-3949
15	認定こども園 秋田幼稚園	○	010-0966	秋田市高陽青柳町13-31	018-862-3542	018-862-1992
16	◆下北手幼稚園		010-0051	秋田市下北手松崎字大巻151-1	018-874-7935	018-874-7936
17	ノースアジア大学附属さくら幼稚園		010-0058	秋田市下北手桜字新桜谷地2	018-834-2957	018-834-2957
18	ひかり幼稚園	○	010-0917	秋田市泉中央三丁目2-1	018-863-4228	018-862-5456
19	御所野幼稚園	○	010-1414	秋田市御所野元町五丁目1-2	018-826-1005	018-826-1023
20	聖使幼稚園		010-0905	秋田市保戸野中町6-36	018-862-4880	018-883-0055
21	◆港北幼稚園	○	011-0941	秋田市土崎港北三丁目1-20	018-845-0342	018-845-0391
22	和田幼稚園		019-2601	秋田市河辺和田字和田46	018-882-2167	018-882-5019
23	いづみ幼稚園		010-0342	男鹿市脇本脇本字中野36-2	0185-25-2585	0185-25-2675
24	追分幼稚園	○	010-0101	潟上市天王字長沼5	018-873-2611	018-873-5855
25	秋田キリスト教学園 認定こども園 本荘幼稚園	○	015-0076	由利本荘市東町56	0184-22-3116	0184-22-3226
26	◆きさかたひまわり幼稚園		018-0126	にかほ市象潟町字一丁目塩越124	0184-43-2582	0184-43-6043
27	土屋幼稚園	○	013-0033	横手市旭川二丁目2-26	0182-32-8817	0182-32-8847
28	上宮第一幼稚園	○	013-0023	横手市中央町6-14	0182-32-6075	0182-32-2043
29	上宮第二幼稚園	○	013-0043	横手市安田字谷地岸17	0182-33-2755	0182-32-8069
30	認定こども園 こひつじ	○	019-0528	横手市十字町字栄町19-1	0182-42-3881	0182-42-3885
31	愛宕幼稚園	○	012-0855	湯沢市愛宕町二丁目1-16	0183-73-1507	0183-73-3868
32	湯沢若草幼稚園	○	012-0033	湯沢市清水町二丁目3-3	0183-73-6738	0183-73-6736

※1 園名の◆は、休園中を示したものの。

※2 「認」欄の○は、認定こども園（幼稚園型認定こども園）を示したものの。

# ○保育所

## 保育所（市町村立）

	園名	認	民	郵便番号	住所	電話番号	FAX番号
1	花輪さくら保育園		○	018-5201	鹿角市花輪字上中島93	0186-23-3445	0186-23-3562
2	毛馬内保育園		○	018-5334	鹿角市十和田毛馬内字下小路67	0186-35-2460	0186-35-5680
3	花輪にこにこ保育園		○	018-5201	鹿角市花輪字刈又19-1	0186-23-4602	0186-23-4602
4	八幡平なかよしセンター	○	○	018-5141	鹿角市八幡平字小豆沢碓108-1	0186-32-2180	0186-34-2055
5	錦木保育園		○	018-5336	鹿角市十和田錦木字浜田91-1	0186-35-2402	0186-25-8851
6	あおぞらこども園	○	○	018-5201	鹿角市花輪字平元向平30	0186-22-4154	0186-22-4156
7	城南保育園			017-0822	大館市字桜町南45-3	0186-42-1806	0186-42-1806
8	有浦保育園			017-0043	大館市有浦一丁目7-38	0186-42-1149	0186-42-1149
9	釈迦内保育園		○	017-0012	大館市釈迦内字相染台24	0186-48-2231	0186-48-2231
10	十二所保育園		○	018-5601	大館市十二所字片町21-6	0186-52-2172	0186-52-2172
11	扇田保育園			018-5701	大館市比内町扇田字町後13-8	0186-55-0244	0186-55-3095
12	東館保育園		○	018-5721	大館市比内町独鉦字独鉦11	0186-56-2358	0186-56-2358
13	西館保育園		○	018-5731	大館市比内町笹館字前田野79-1	0186-55-2419	0186-55-2419
14	たしろ保育園			018-3501	大館市岩瀬字上岩瀬上野19	0186-54-0415	0186-54-0417
15	米内沢保育園			018-4301	北秋田市米内沢字御嶽84-1	0186-72-4020	0186-72-4020
16	前田保育園			018-4515	北秋田市阿仁前田字下モ川端101	0186-75-2316	0186-75-2316
17	阿仁合保育園			018-4613	北秋田市阿仁銀山字上新町71-1	0186-82-3113	0186-82-3113
18	かみこあに保育園	○		018-4421	北秋田郡上小阿仁村小沢田字向川原210	0186-77-3470	0186-77-3677
19	能代市第一保育所			016-0817	能代市上町12-32	0185-52-2610	0185-89-2755
20	能代市二ツ井子ども園			018-3156	能代市二ツ井町字下野川端2-1	0185-73-2620	0185-71-1017
21	能代市きみまち子ども園			018-3103	能代市二ツ井町荷上場字鍋良子出口15-1	0185-73-5455	0185-71-1080
22	山本保育園			018-2303	山本郡三種町森岳字御休下227	0185-83-2247	0185-83-4061
23	琴丘保育園			018-2104	山本郡三種町鹿渡字東小瀬川43の1の内	0185-87-3303	0185-87-3303
24	藤里保育園			018-3201	山本郡藤里町藤琴字三ツ谷脇38-1	0185-79-2720	0185-79-2823
25	船川保育園	○	○	010-0511	男鹿市船川港船川字外ヶ沢123-1	0185-23-2512	0185-27-8251
26	船越保育園		○	010-0341	男鹿市船越字本町9-1	0185-35-3350	0185-35-3350
27	脇本保育園		○	010-0342	男鹿市脇本脇本字前野7	0185-25-2214	0185-25-2214
28	北浦保育園		○	010-0683	男鹿市北浦北浦字鍛冶屋長根52-2	0185-33-4659	0185-33-4659
29	五里合保育園		○	010-0353	男鹿市五里合神谷字下石27	0185-34-2310	0185-34-2310
30	若美南保育園		○	010-0431	男鹿市弘戸字渡部13	0185-46-2222	0185-46-2222
31	玉ノ池保育園		○	010-0401	男鹿市野石字玉ノ池1-483	0185-47-2020	0185-47-2020
32	追分保育園			010-0101	潟上市天王字追分西121	018-873-5159	018-873-5159
33	秋田市新波保育所			010-1342	秋田市雄和神ヶ村字陳笠262	018-887-2014	018-887-2043
34	秋田市川添保育所			010-1211	秋田市雄和椿川字長者屋敷33	018-886-2139	018-886-2518
35	秋田市雄和中央保育所			010-1224	秋田市雄和種沢字戸草沢105	018-886-2595	018-886-2668
36	秋田市河辺保育所			010-2625	秋田市河辺北野田高屋字上前田表68-1	018-882-3056	018-882-3056
37	秋田市岩見三内保育所			019-2742	秋田市河辺三内字外川原115	018-883-2555	018-883-2555
38	秋田市寺内保育所			011-0903	秋田市寺内油田二丁目5-1	018-863-6253	018-863-6309
39	白岩小百合保育園			014-0302	仙北市角館町白岩上西野93-1	0187-54-1083	0187-54-1083
40	角館西保育園			014-0341	仙北市角館町雲然田中437-2	0187-53-2522	0187-53-2522
41	中川保育園			014-0346	仙北市角館町川原羽黒堂324-1	0187-53-2404	0187-53-2404
42	三重保育所			019-0508	横手市十字町十五野新田字増田道東93-4	0182-42-1005	0182-42-4963
43	ますだ保育園			019-0701	横手市増田町増田字七日町66	0182-45-4637	0182-45-2921
44	さんない保育園			019-1108	横手市山内土測字菅生37-7	0182-53-2172	0182-53-2172

※1 園名の◆は、休園中を示したもの。

※2 「認」欄の○は、認定こども園（保育所型認定こども園）を示したもの。

※3 「民」欄の○は、公設民営施設を示したもの。



## ○保育所

### 保育所（私立）

	園名	認	郵便番号	住所	電話番号	FAX番号
1	わんぱくはうす		018-5201	鹿角市花輪字上花輪69	0186-23-8438	0186-23-8438
2	大湯保育園		018-5421	鹿角市十和田大湯字下ノ湯51-13	0186-37-2011	0186-37-2081
3	小坂マリア園		017-0201	鹿角郡小坂町小坂字上前田7-9	0186-29-3222	0186-29-3523
4	大館乳児保育園		017-0845	大館市泉町8-12	0186-42-5130	0186-42-7237
5	南鷹巣保育園		018-3454	北秋田市脇神字高村岱140	0186-62-1140	0186-62-1141
6	七日市保育園		018-3452	北秋田市七日市字石倉岱18	0186-66-2054	0186-66-2054
7	綴子保育園		018-3301	北秋田市綴子字大堤26-1	0186-62-0786	0186-62-0786
8	鷹巣中央保育園		018-3324	北秋田市大町2-30	0186-62-2630	0186-67-6160
9	鷹巣東保育園		018-3302	北秋田市栄字太田新田43-2	0186-62-2254	0186-67-6196
10	能代感恩講保育所		016-0823	能代市若松町4-12	0185-52-7432	0185-52-7841
11	轟保育園		018-2805	能代市字轟73-2	0185-59-2342	0185-59-2681
12	すぎ保育園		016-0844	能代市花園町10-21	0185-52-0661	0185-52-8266
13	まつばら保育園		016-0893	能代市松美町11-3	0185-52-2713	0185-74-5090
14	さかき保育園		016-0857	能代市字田子向107-3	0185-52-0814	0185-52-6557
15	さんさん保育園		016-0013	能代市向能代字上野117-2	0185-52-5513	0185-88-8188
16	つばめの森保育園		016-0878	能代市字臥竜山36-2	0185-55-2533	0185-55-3628
17	あいじほいくえん		016-0014	能代市落合字下前田186	0185-52-2131	0185-54-3553
18	鶴川保育園		018-2401	山本郡三種町鶴川字上谷地26-2	0185-85-3670	0185-74-5630
19	浜口保育園		018-2407	山本郡三種町浜田字福沢12-4	0185-72-1012	0185-72-1013
20	第一ルンビニ園		010-0925	秋田市旭南一丁目5-10	018-862-3857	018-862-1900
21	第二ルンビニ園		010-0935	秋田市川元小川町1-53	018-862-3858	018-862-3859
22	城南園		010-0026	秋田市檜山古川新町41-2	018-832-3512	018-832-3610
23	日新保育園		010-1623	秋田市新屋町字関町後77-3	018-828-3211	018-828-4700
24	勝平保育園		010-1616	秋田市新屋松美ガ丘南町16-13	018-823-4520	018-823-3668
25	公益財団法人鉄道弘済会 秋田認定こども園	○	010-0863	秋田市手形休下町3-4	018-832-6812	018-884-7538
26	あきた保育園		010-0013	秋田市南通築地2-6	018-833-4614	018-889-3432
27	はねかわ保育所		010-1503	秋田市下浜羽川字下山48-105	018-879-2139	018-879-2162
28	白百合保育園		010-0964	秋田市八橋鮎沼町5-6	018-823-5361	018-823-5364
29	ならやま認定こども園	○	010-0014	秋田市南通宮田16-30	018-832-5008	018-832-5007
30	こぼと保育園		010-0041	秋田市広面字釣瓶町71-4	018-834-3429	018-836-3424
31	みつば保育園		010-0903	秋田市保戸野八丁2-20	018-874-9881	018-874-9882
32	大野保育園		010-1423	秋田市仁井田字西潟敷11	018-834-9200	018-833-9211
33	かんば保育園	○	010-0063	秋田市牛島西一丁目7-42	018-832-9645	018-833-0168
34	やまばと保育園		010-1606	秋田市新屋寿町8-69	018-865-0633	018-824-8310
35	北保育園		010-0146	秋田市下新城中字街道端西79	018-873-5248	018-873-6990
36	みどり保育園		010-0022	秋田市檜山南中町1-32	018-835-9298	018-835-8119
37	ひがし保育園		010-0851	秋田市手形字扇田18-1	018-835-6730	018-835-6732
38	さくら保育園		010-0042	秋田市桜二丁目13-27	018-884-7377	018-884-7378
39	グリーンローズ保育園		010-1638	秋田市新屋表町8-19	018-828-3049	018-828-3061
40	こひつじ保育園		010-0041	秋田市広面字近藤堰添46-4	018-835-1227	018-835-1270
41	ごしょの保育園		010-1413	秋田市御所野地蔵田二丁目9-6	018-892-7555	018-892-7226
42	こどものくに保育園		010-0003	秋田市東通二丁目10-22	018-834-9548	018-827-6777
43	あさひ保育園		010-0851	秋田市手形字山崎92-18	018-832-8833	018-836-1036
44	上北手保育園		010-1406	秋田市上北手猿田字苗代沢87-6	018-839-3595	018-853-5010
45	わかこま第一保育園		010-0951	秋田市山王二丁目1-21	018-862-0266	018-874-8144
46	わかこま第二保育園		010-0951	秋田市山王六丁目7-26	018-865-1033	018-853-7110
47	かわしり保育園		010-0956	秋田市山王臨海町4-15	018-823-3254	018-874-9751
48	南通りすこやか保育園		010-0001	秋田市中通五丁目10-14	018-874-8102	018-874-8103
49	こどものいえ保育園		010-0802	秋田市外旭川字三後田172	018-893-4340	018-893-4341
50	こぐま保育園		010-0817	秋田市泉菅野二丁目9-11	018-866-7767	018-893-4460

	園名	認	郵便番号	住所	電話番号	FAX番号
51	秋田駅東保育園		010-0003	秋田市東通三丁目6-8	018-837-4152	018-837-1154
52	ほどの保育園		010-0913	秋田市保戸野鉄砲町5-60	018-823-6928	018-874-9569
53	グリーンローズてがた保育園		010-0863	秋田市手形休下町1-33	018-834-0766	018-838-0246
54	牛島ルンビニ園		010-0062	秋田市牛島東四丁目7-48	018-832-3045	018-874-9729
55	かわぐち保育園		010-0021	秋田市櫛山登町10-50	018-832-4582	018-874-9761
56	ナーサリー土崎		011-0946	秋田市土崎港中央六丁目10-6	018-845-1571	018-874-9626
57	白百合いずみこども園	○	010-0917	秋田市泉中央五丁目6-1	018-823-1626	018-874-9644
58	くれよんハウス		010-0914	秋田市保戸野千代田町10-41	018-865-5029	018-865-9048
59	やどめ保育園		010-0877	秋田市千秋矢留町2-8	018-884-7474	018-884-7440
60	みそのベビー保育園		010-0911	秋田市保戸野すわ町1-58	018-862-1004	018-862-1064
61	認定こども園 サン・パティオこども園	○	010-0921	秋田市大町一丁目2-7 サンパティオ大町内	018-827-3864	018-874-7424
62	キッズステーションしょうぐんの		011-0932	秋田市将軍野青山町9-17	018-816-0760	018-816-0761
63	めぐみ保育園		010-0003	秋田市東通七丁目4-11	018-834-8122	018-827-3307
64	ニチイキッズ秋田 ひろおもて保育園		010-0041	秋田市広面堤敷73-1	018-825-9533	018-825-9534
65	ぱんだ保育園		010-0917	秋田市泉中央四丁目1-1	018-893-5858	018-893-5859
66	さくらんぼ保育園		010-0802	秋田市外旭川字前谷地53-1	018-827-3916	018-827-9394
67	ナーサリー小鳥の木		010-0961	秋田市八橋イサノ二丁目4-29	018-883-1341	018-827-6363
68	本荘保育園		015-0808	由利本荘市大門13	0184-22-0662	0184-22-4222
69	ひかり保育園		015-0835	由利本荘市八幡下24-1	0184-22-0560	0184-22-0597
70	風の子保育園		015-0861	由利本荘市御門74	0184-22-8885	0184-22-8925
71	石脇東保育園		015-0011	由利本荘市石脇字上ノ山99	0184-22-4183	0184-22-4397
72	石脇西保育園		015-0012	由利本荘市石脇字田尻30-12	0184-22-2149	0184-24-3611
73	小友保育園		015-0063	由利本荘市館前字後田49-1	0184-22-3532	0184-22-3605
74	内越保育園		015-0051	由利本荘市川口字愛宕山137-2	0184-22-3165	0184-22-3297
75	石脇北保育園		015-0011	由利本荘市石脇字竜巻14	0184-24-3622	0184-24-3686
76	子吉保育園		015-0047	由利本荘市藤崎字藤代124-2	0184-22-0045	0184-24-1133
77	石沢保育園		015-0086	由利本荘市館字六角168-2	0184-29-2104	0184-29-2105
78	中央保育園		015-0041	由利本荘市薬師堂字谷地127-3	0184-23-1313	0184-22-3781
79	矢島保育園		015-0411	由利本荘市矢島町城内字八森下515	0184-27-5656	0184-27-5657
80	えみの森		015-0221	由利本荘市東由利館合字向田76-1	0184-69-2131	0184-69-2161
81	道川保育園		018-1301	由利本荘市岩城内道川字鳥森51-1	0184-73-2202	0184-73-3450
82	亀田保育園		018-1217	由利本荘市岩城亀田亀田町字田町35-2	0184-72-2353	0184-72-2353
83	ゆり保育園		015-0341	由利本荘市前郷字家岸上堤76	0184-53-4191	0184-53-2467
84	岩谷保育園		018-0711	由利本荘市岩谷町字日渡59-1	0184-65-2008	0184-65-2008
85	下川大内保育園		018-0855	由利本荘市松本字上川原14-2	0184-66-2111	0184-66-2111
86	鳥海保育園		015-0501	由利本荘市鳥海町伏見字久保16-3	0184-57-2010	0184-57-2010
87	にかほ保育園		018-0411	にかほ市院内字嶋田70	0184-32-3200	0184-37-2078
88	つぼみ保育園		018-0411	にかほ市院内字嶋田70	0184-62-8260	0184-62-8261
89	勢至保育園		018-0311	にかほ市金浦字木の浦山17-11	0184-38-2248	0184-38-2302
90	ひまわり保育園		018-0126	にかほ市象潟町字一丁目塩越124-1	0184-43-4600	0184-43-6043
91	内小友保育園		014-0073	大仙市内小友字仙北屋3-1	0187-68-2034	0187-73-5834
92	大川西根保育園		014-0072	大仙市大曲西根字小館218	0187-68-3530	0187-73-5960
93	藤木保育園		014-1412	大仙市藤木字甲本藤木79-2	0187-65-2825	0187-88-8839
94	大曲南保育園		014-0034	大仙市大曲住吉町2-62	0187-63-1314	0187-73-5105
95	はなだて保育園		014-0002	大仙市花館上町6-29	0187-62-1029	0187-73-5338
96	大曲乳児保育園		014-0034	大仙市大曲住吉町2-29	0187-62-3080	0187-62-8815
97	大曲東保育園		014-0047	大仙市大曲須和町一丁目3-53	0187-63-2347	0187-73-5284
98	大曲北保育園		014-0022	大仙市大花町12-1-23	0187-63-7870	0187-73-5116
99	大曲駅前こども園	○	014-0027	大仙市大曲通町1-43	0187-63-5118	0187-73-6420
100	角間川保育園		014-1413	大仙市角間川町字八幡前47	0187-65-2731	0187-73-5857
101	どれみ保育園		014-0102	大仙市四ツ屋字下新谷地169-29	0187-62-7530	0187-62-7530

	園名	認	郵便番号	住所	電話番号	FAX番号
102	中仙東保育園		014-0711	大仙市豊川字野田野2-1	0187-57-2313	0187-57-2831
103	みつば保育園		019-2202	大仙市大沢郷宿字山田178-1	0187-87-7130	0187-87-7131
104	日の出ベビー保育園		014-0063	大仙市日の出町一丁目35-45	0187-62-3529	0187-62-5021
105	ウェルネス保育園大曲		014-0033	大仙市和合字坪立146-1	0187-73-6056	0187-73-6057
106	かえで保育園大曲		014-0022	大仙市大花3番46-9	0187-73-7151	0187-73-7157
107	横手幼稚園		013-0018	横手市本町2-17	0182-32-6025	0182-38-8783
108	横手マリア園		013-0025	横手市寿町7-25	0182-32-5159	0182-32-8059
109	アソカ保育園		013-0011	横手市城西町4-8	0182-33-1978	0182-33-1979
110	明照保育園		013-0038	横手市前郷一番町4-4	0182-32-7388	0182-32-8190
111	白梅保育園		013-0051	横手市大屋新町字中野117-16	0182-33-5924	0182-33-5960
112	常盤保育園		013-0826	横手市黒川字館西661	0182-38-2255	0182-38-2755
113	ときわベビーハウス		013-0074	横手市三本柳字寺田123-1	0182-32-1616	0182-23-5220
114	むつみ乳児保育園		013-0064	横手市赤坂字仁坂105-27	0182-38-8020	0182-36-5020
115	旭保育園		013-0065	横手市猪岡字沼下145-2	0182-23-8620	0182-23-8621
116	金沢保育園		013-0814	横手市金沢中野字青葉田18-1	0182-37-2176	0182-37-3456
117	みいりの保育園		013-0001	横手市杉沢字吉沢382-5	0182-33-2522	0182-23-7411
118	浅舞感恩講保育園		013-0105	横手市平鹿町浅舞字浅舞221-1	0182-24-1148	0182-24-3745
119	下鍋倉保育所		013-0103	横手市平鹿町下鍋倉字下都43-1	0182-24-0247	0182-24-0900
120	樽見内保育園		013-0104	横手市平鹿町樽見内字扇田65	0182-24-1305	0182-24-3310
121	吉田保育所		013-0101	横手市平鹿町上吉田字田ノ植88	0182-24-3161	0182-24-3172
122	醍醐保育園		013-0102	横手市平鹿町醍醐字四ッ屋76	0182-56-0155	0182-25-4033
123	雄物川保育園		013-0214	横手市雄物川町柏木字後田7	0182-23-6101	0182-23-6151
124	大森保育園		013-0521	横手市大森町字大森293-1	0182-26-3132	0182-38-8199
125	にしの杜保育園		019-0513	横手市十文字町植田字一ト市127-3	0182-23-7061	0182-23-7062
126	たいゆう保育園		013-0306	横手市大雄字田村72	0182-23-8620	0182-23-8621
127	川西保育所		013-0502	横手市大森町袴形字南越前林1	0182-26-2133	0182-26-2133
128	十文字保育所		019-0509	横手市十文字町梨木字羽場下10-113	0182-42-1055	0182-42-2288
129	深堀保育園		012-0051	湯沢市深堀字高屋敷58-3	0183-72-2512	0183-72-2513
130	湯沢乳児保育園		012-0032	湯沢市元清水2-3-26	0183-72-2728	0183-72-2730
131	皆瀬保育園		012-0183	湯沢市皆瀬字沢梨台47-2	0183-46-2446	0183-46-2447
132	もとにしこども園	○	012-1100	雄勝郡羽後町字元西147	0183-62-1045	0183-62-1045
133	たしろこども園	○	012-1241	雄勝郡羽後町田代字麓110	0183-67-2300	0183-67-2300
134	なるせ保育園		019-0801	雄勝郡東成瀬村田子内字上野8-1	0182-38-8611	0182-38-8612

※1 園名の◆は、休園中を示したものを。

※2 「認」欄の○は、認定こども園（保育所型認定こども園）を示したものを。

## ○小学校

### 小学校（国立大学法人）

	学 校 名	郵便番号	住 所	電話番号	F A X 番号
1	秋田大学教育文化学部附属小学校 (あきただいがくきょういくぶん かがくぶふぞく)	010-0904	秋田市保戸野原の町13-1	018-862-2593	018-862-2598

### 小学校（市町村立）

	学 校 名	郵便番号	住 所	電話番号	F A X 番号
2	花輪小学校 (はなわ)	018-5201	鹿角市花輪字中花輪88	0186-23-2007	0186-23-2017
3	柴平小学校 (しばひら)	018-5201	鹿角市花輪字高市向35	0186-30-2660	0186-30-2661
4	十和田小学校 (とわだ)	018-5334	鹿角市十和田毛馬内字上新田1-1	0186-35-2042	0186-35-2162
5	大湯小学校 (おおゆ)	018-5421	鹿角市十和田大湯字権現堂15-1	0186-37-2040	0186-37-2090
6	尾去沢小学校 (おさりざわ)	018-5202	鹿角市尾去沢字上山201-1	0186-23-3201	0186-23-3202
7	八幡平小学校 (はちまんたい)	018-5141	鹿角市八幡平字長嶺川原1	0186-32-2011	0186-32-2012
8	小坂小学校 (こさか)	017-0201	鹿角郡小坂町小坂字赤神4-1	0186-29-2422	0186-29-3102
9	桂城小学校 (けいじょう)	017-0887	大館市水門町1-12	0186-42-2262	0186-43-2460
10	城南小学校 (じょうなん)	017-0821	大館市桜町9	0186-42-3025	0186-42-3295
11	城西小学校 (じょうせい)	017-0865	大館市城西町8-1	0186-42-3238	0186-49-5389
12	有浦小学校 (ありうら)	017-0043	大館市有浦四丁目6-55	0186-42-2834	0186-59-8399
13	釈迦内小学校 (しゃかない)	017-0012	大館市釈迦内字相染台24	0186-48-2934	0186-48-2936
14	長木小学校 (ながき)	017-0031	大館市上代野字八幡岱45	0186-48-5158	0186-48-6091
15	川口小学校 (かわぐち)	017-0878	大館市川口字隼人岱108-68	0186-42-9762	0186-42-9783
16	上川沿小学校 (かみかわぞい)	017-0837	大館市餌釣字前田75	0186-49-6155	0186-49-6621
17	成章小学校 (せいしょう)	018-5601	大館市十二所字大平190	0186-52-2818	0186-52-2812
18	花岡小学校 (はなおか)	017-0005	大館市花岡町字根井下22	0186-46-1615	0186-46-1614
19	矢立小学校 (やたて)	017-0002	大館市白沢字白沢1149	0186-46-3012	0186-46-1340
20	南小学校 (みなみ)	018-5756	大館市下川原字向野6	0186-49-5518	0186-49-5519
21	扇田小学校 (おうぎた)	018-5701	大館市比内町扇田字白砂131	0186-55-0043	0186-55-2140
22	西館小学校 (にしだて)	018-5731	大館市比内町笹館字前田野77	0186-55-0324	0186-55-2134
23	東館小学校 (ひがしたて)	018-5721	大館市比内町独鉦字独鉦90-1	0186-56-2112	0186-56-2070
24	早口小学校 (はやぐち)	018-3504	大館市長坂字坂地岱12	0186-54-3033	0186-54-6133
25	山瀬小学校 (やませ)	018-3501	大館市岩瀬字上軽石野39-18	0186-54-3036	0186-54-6061
26	鷹巣小学校 (たかのす)	018-3331	北秋田市鷹巣字南中家下37-1	0186-62-2041	0186-63-2042
27	鷹巣東小学校 (たかのすひがし)	018-3302	北秋田市栄字田沢古川布252	0186-62-1645	0186-63-2419
28	綴子小学校 (つづれこ)	018-3301	北秋田市綴子字街道下59	0186-62-1084	0186-63-2494
29	清鷹小学校 (せいよう)	018-3454	北秋田市脇神字塚ノ岱165-1	0186-63-2315	0186-63-2317
30	米内沢小学校 (よないざわ)	018-4303	北秋田市本城字中島1-2	0186-72-3029	0186-72-4905
31	前田小学校 (まえだ)	018-4515	北秋田市阿仁前田字下川端103-1	0186-75-2002	0186-75-3160
32	合川小学校 (あいかわ)	018-4282	北秋田市李岱字家向26-1	0186-67-6120	0186-67-6075
33	上小阿仁小学校 (かみこあに)	018-4421	北秋田郡上小阿仁村小沢田字上ノ岱97	0186-77-2038	0186-77-2967
34	湊城西小学校 (ていじょうにし)	016-0896	能代市盤若町2-1	0185-52-2237	0185-89-1315
35	湊城南小学校 (ていじょうみなみ)	016-0823	能代市若松町2-24	0185-52-5329	0185-52-5320
36	第四小学校 (だいよん)	016-0856	能代市字藤山3	0185-52-3239	0185-55-0913
37	第五小学校 (だいが)	016-0121	能代市鹹淵字中嶋古屋布25	0185-58-2178	0185-58-2402
38	向能代小学校 (むかひのしろ)	016-0013	能代市向能代字上野越25-1	0185-52-6249	0185-52-2325
39	浅内小学校 (あさない)	016-0179	能代市浅内字上ノ山236	0185-52-4715	0185-89-1322
40	二ツ井小学校 (ふたつい)	018-3118	能代市二ツ井町字上台25-1	0185-73-2341	0185-73-2342
41	琴丘小学校 (ことおか)	018-2104	山本郡三種町鹿渡字東二本柳23	0185-87-2014	0185-87-2015
42	森岳小学校 (もりたけ)	018-2303	山本郡三種町森岳字東圍177	0185-83-2405	0185-83-2412
43	金岡小学校 (かなおか)	018-2304	山本郡三種町豊岡金田字茂呂沢78-2	0185-83-2210	0185-83-2286
44	浜口小学校 (はまぐち)	018-2407	山本郡三種町浜田字福沢57	0185-85-2122	0185-85-2513
45	湖北小学校 (こほく)	018-2401	山本郡三種町鶴川字上谷地28	0185-85-3120	0185-85-3253
46	八森小学校 (はちもり)	018-2634	山本郡八峰町八森字滝の上117	0185-77-2222	0185-77-2789

	学校名	郵便番号	住 所	電話番号	F A X 番号
47	峰浜小学校 (みねはま)	018-2501	山本郡八峰町峰浜水沢字カッチキ台7-1	0185-76-2468	0185-76-2466
48	保戸野小学校 (ほどの)	010-0911	秋田市保戸野すわ町9-60	018-865-0987	018-865-4657
49	明德小学校 (めいとく)	010-0876	秋田市千秋公園1-13	018-833-4737	018-837-7901
50	築山小学校 (ちくざん)	010-0026	秋田市檜山古川新町55-1	018-833-4305	018-837-7908
51	旭北小学校 (きょくほく)	010-0951	秋田市山王三丁目1-35	018-823-8544	018-865-4659
52	中通小学校 (なかどおり)	010-0001	秋田市中通五丁目8-22	018-833-4341	018-834-1919
53	旭南小学校 (きょくなん)	010-0925	秋田市旭南一丁目15-1	018-824-5281	018-865-6599
54	牛島小学校 (うしじま)	010-0062	秋田市牛島東六丁目6-1	018-832-8296	018-837-7914
55	川尻小学校 (かわしり)	010-0945	秋田市川尻みよし町8-31	018-824-2374	018-865-4667
56	旭川小学校 (あさひかわ)	010-0851	秋田市手形字才の浜63	018-832-2862	018-837-7918
57	土崎小学校 (つちざき)	011-0946	秋田市土崎港中央三丁目1-78	018-845-3271	018-847-0923
58	港北小学校 (こうほく)	011-0941	秋田市土崎港北四丁目6-1	018-845-0056	018-845-1427
59	土崎南小学校 (つちざきみなみ)	011-0942	秋田市土崎港東一丁目6-39	018-845-1009	018-847-2024
60	高清水小学校 (たかしみず)	011-0936	秋田市将軍野南一丁目2-16	018-845-0831	018-847-1164
61	広面小学校 (ひろおもて)	010-0041	秋田市広面字蟹沢29	018-833-0736	018-837-7919
62	日新小学校 (にっしん)	010-1621	秋田市新屋栗田町24-1	018-828-4408	018-828-0517
63	勝平小学校 (かつひら)	010-1618	秋田市新屋松美ガ丘北町14-1	018-823-5660	018-865-4669
64	勝平小学校千秋分校 (かつひら・せんしゅう)	010-1602	秋田市新屋下川原町1-2	018-896-4570	018-862-0122
65	太平小学校 (たいへい)	010-1102	秋田市太平目長崎字上目長崎144	018-838-2244	018-838-2389
66	外旭川小学校 (そとあさひかわ)	010-0802	秋田市外旭川字梶ノ目262-2	018-868-3200	018-868-4699
67	飯島小学校 (いいじま)	011-0913	秋田市飯島鼠田二丁目2-1	018-845-0377	018-847-1643
68	下新城小学校 (しもしんじょう)	010-0145	秋田市下新城笠岡字佐戸反10	018-873-3441	018-873-7362
69	浜田小学校 (はまだ)	010-1654	秋田市浜田字自在山47-2	018-828-4027	018-828-0520
70	豊岩小学校 (とよいわ)	010-1652	秋田市豊岩豊巻字内縄尻90	018-828-3236	018-828-0519
71	仁井田小学校 (にいだ)	010-1421	秋田市仁井田本町四丁目7-1	018-839-2350	018-839-4071
72	四ツ小屋小学校 (よつごや)	010-1417	秋田市四ツ小屋字街道東256-1	018-839-2050	018-839-2964
73	上北手小学校 (かみきたで)	010-1406	秋田市上北手猿田字館ノ下38	018-839-2150	018-839-3291
74	下北手小学校 (しもきたて)	010-0051	秋田市下北手松崎字谷崎202-1	018-832-7220	018-837-7932
75	下浜小学校 (しもはま)	010-1503	秋田市下浜羽川字水垂92	018-879-2006	018-879-3170
76	金足西小学校 (かなあしにし)	010-0115	秋田市金足大清水字大清水台1	018-873-3231	018-873-7360
77	八橋小学校 (やばせ)	010-0963	秋田市八橋大沼町7-1	018-862-6930	018-865-4674
78	東小学校 (ひがし)	010-0003	秋田市東通二丁目11-1	018-834-9291	018-837-7921
79	泉小学校 (いずみ)	010-0917	秋田市泉中央六丁目2-1	018-864-8799	018-865-6577
80	大住小学校 (おおすみ)	010-1423	秋田市仁井田字西潟敷33	018-839-0611	018-839-3159
81	桜小学校 (さくら)	010-0042	秋田市桜四丁目12-1	018-833-3375	018-837-7927
82	飯島南小学校 (いいじまみなみ)	011-0948	秋田市飯島西袋一丁目1-2	018-847-1245	018-847-1605
83	寺内小学校 (てらうち)	011-0902	秋田市寺内堂ノ沢二丁目14-1	018-846-8501	018-847-1406
84	御所野小学校 (ごしょの)	010-1414	秋田市御所野元町五丁目1-1	018-826-1070	018-826-0250
85	岩見三内小学校 (いわみさんない)	019-2742	秋田市河辺三内字外川原39	018-883-2211	018-883-2222
86	河辺小学校 (かわべ)	019-2601	秋田市河辺和田字岡村164	018-882-3323	018-882-4672
87	戸島小学校 (としま)	019-2611	秋田市河辺戸島字本町123	018-882-2341	018-882-3003
88	雄和小学校 (ゆうわ)	010-1222	秋田市雄和石田字蟹沢40	018-886-2346	018-886-2165
89	船川第一小学校 (ふなかわだいいち)	010-0511	男鹿市船川港船川字漆畑36-1	0185-24-3231	0185-24-3232
90	脇本第一小学校 (わきもとだいいち)	010-0342	男鹿市脇本脇本字上野1-1	0185-25-2215	0185-22-2009
91	船越小学校 (ふなこし)	010-0341	男鹿市船越字本町7	0185-35-2740	0185-22-6277
92	北陽小学校 (ほくよう)	010-0683	男鹿市北浦北浦表町字表町19	0185-33-2440	0185-33-2833
93	払戸小学校 (ふっと)	010-0431	男鹿市払戸字渡部97	0185-46-2510	0185-27-8660
94	美里小学校 (みさと)	010-0421	男鹿市鶴木字松木沢境90	0185-46-2520	0185-46-4051
95	天王小学校 (てんのう)	010-0201	潟上市天王字児玉82	018-878-2201	018-878-2404
96	出戸小学校 (でと)	010-0201	潟上市天王字北野231-2	018-878-2205	018-878-7405
97	東湖小学校 (とうこ)	010-0201	潟上市天王字宮の後303	018-878-2244	018-878-7417
98	追分小学校 (おいわけ)	010-0101	潟上市天王字追分西26-7	018-873-3461	018-873-7079

	学校名	郵便番号	住 所	電話番号	F A X 番号
99	大豊小学校 (おおとよ)	018-1401	潟上市昭和大久保字高田22	018-877-2068	018-877-7300
100	飯田川小学校 (いいたがわ)	018-1503	潟上市飯田川和田妹川字岩崎12-12	018-877-2033	018-877-2038
101	五城目小学校 (ごじょうめ)	018-1723	南秋田郡五城目町上樋口字堂社8-1	018-838-1132	018-838-1137
102	八郎潟小学校 (はちろうがた)	018-1606	南秋田郡八郎潟町夜叉袋字大嶋田107	018-875-2721	018-875-2017
103	大潟小学校 (おおがた)	010-0443	南秋田郡大潟村字中央5-1	0185-45-2121	0185-45-3616
104	新山小学校 (しんざん)	015-0014	由利本荘市石脇字山ノ神11	0184-22-1420	0184-24-2260
105	鶴舞小学校 (つるまい)	015-0885	由利本荘市水林	0184-22-1422	0184-22-1423
106	尾崎小学校 (おざき)	015-0074	由利本荘市桜小路1	0184-24-1236	0184-24-1237
107	子吉小学校 (こよし)	015-0041	由利本荘市薬師堂字堂ノ下93-2	0184-24-2990	0184-24-2991
108	小友小学校 (おとも)	015-0063	由利本荘市館前字後田20	0184-22-4017	0184-22-4071
109	矢島小学校 (やしま)	015-0411	由利本荘市矢島町城内字八森6	0184-56-2069	0184-55-2721
110	岩城小学校 (いわき)	018-1215	由利本荘市岩城赤平字新鶴巻4	0184-62-5030	0184-74-2229
111	由利小学校 (ゆり)	015-0341	由利本荘市前郷字金神110	0184-32-8171	0184-53-2013
112	西目小学校 (にしめ)	018-0604	由利本荘市西目町沼田字新屋下37-1	0184-33-2305	0184-33-3513
113	鳥海小学校 (ちょうかい)	015-0504	由利本荘市鳥海町上川内字西野14-1	0184-27-6311	0184-57-2700
114	東由利小学校 (ひがしゆり)	015-0201	由利本荘市東由利法内字宮ノ前243	0184-69-2500	0184-69-2501
115	岩谷小学校 (いわや)	018-0711	由利本荘市岩谷町字十二柳2	0184-65-2220	0184-65-3928
116	大内小学校 (おおうち)	018-0855	由利本荘市松本字小及位野78	0184-66-2010	0184-66-2092
117	平沢小学校 (ひらさわ)	018-0402	にかほ市平沢字画書面37-1	0184-35-2406	0184-35-2450
118	院内小学校 (いんない)	018-0412	にかほ市小国字郷ノ町85	0184-36-2154	0184-37-2818
119	金浦小学校 (このうら)	018-0311	にかほ市金浦字背長森39	0184-38-2055	0184-38-3950
120	象潟小学校 (きさかた)	018-0123	にかほ市象潟町字妙見下77-2	0184-43-2334	0184-43-2384
121	大曲小学校 (おおまがり)	014-0053	大仙市大曲花園町4-88	0187-63-1018	0187-63-1019
122	東大曲小学校 (ひがしおおまがり)	014-0031	大仙市大曲字下高畑81	0187-63-1020	0187-86-0979
123	花館小学校 (はなだて)	014-0006	大仙市花館中町1-40	0187-63-1022	0187-63-1025
124	内小友小学校 (うちおとも)	014-0073	大仙市内小友字四ツ村35	0187-68-2345	0187-86-4041
125	大川西根小学校 (おおかわにしね)	014-0072	大仙市大曲西根字小館20	0187-68-3030	0187-86-4606
126	藤木小学校 (ふじき)	014-1412	大仙市藤木字街道下67	0187-65-2420	0187-86-5604
127	四ツ屋小学校 (よつや)	014-0102	大仙市四ツ屋字下古道81	0187-66-1513	0187-86-0723
128	角間川小学校 (かくまがわ)	014-1413	大仙市角間川町字大浦町99	0187-65-2201	0187-86-5617
129	神岡小学校 (かみおか)	019-1701	大仙市神宮寺字神宮寺52	0187-72-2222	0187-72-2220
130	西仙北小学校 (にしせんぼく)	019-2112	大仙市刈和野上ノ台322	0187-75-1014	0187-75-2770
131	中仙小学校 (なかせん)	014-0207	大仙市長野字六日町215	0187-56-2318	0187-56-3288
132	清水小学校 (しみず)	014-0204	大仙市清水字上大蔵86	0187-56-3215	0187-56-4676
133	豊成小学校 (ほうせい)	014-0711	大仙市豊川字下水無47	0187-57-2324	0187-57-2314
134	協和小学校 (きょうわ)	019-2411	大仙市協和境字岸館37	018-881-6868	018-892-3927
135	南外小学校 (なんがい)	019-1826	大仙市南外字田中田17	0187-73-1800	0187-73-1802
136	高梨小学校 (たかなし)	014-0805	大仙市高梨字新屋敷1	0187-62-2195	0187-62-7456
137	横堀小学校 (よこぼり)	014-0114	大仙市福田字沢沢4	0187-69-2111	0187-69-3068
138	太田東小学校 (おおたひがし)	019-1611	大仙市太田町斉内字高野1-93	0187-89-1212	0187-89-1272
139	太田南小学校 (おおたみなみ)	019-1601	大仙市太田町横沢字窪関南298	0187-88-2111	0187-88-2409
140	太田北小学校 (おおたきた)	019-1605	大仙市太田町国見字国見田115	0187-88-2112	0187-88-1952
141	角館小学校 (かくのだて)	014-0378	仙北市角館町西野川原56-1	0187-55-2188	0187-55-2189
142	白岩小学校 (しらいわ)	014-0302	仙北市角館町白岩新西野162	0187-53-2482	0187-53-2533
143	生保内小学校 (おぼない)	014-1201	仙北市田沢湖生保内字武蔵野111	0187-43-0243	0187-43-0247
144	神代小学校 (じんだい)	014-1114	仙北市田沢湖神代字珍重屋敷48	0187-44-2115	0187-44-2116
145	西明寺小学校 (さいみょうじ)	014-0515	仙北市西木町門屋字六本杉6	0187-47-2233	0187-47-2213
146	桧木内小学校 (ひのきない)	014-0602	仙北市西木町桧木内字高屋110	0187-48-2323	0187-48-2372
147	六郷小学校 (ろくごう)	019-1404	仙北郡美郷町六郷字赤城1	0187-84-1009	0187-84-1409
148	千畑小学校 (せんはた)	019-1541	仙北郡美郷町土崎字上野乙1-4	0187-85-2211	0187-85-2215
149	仙南小学校 (せんなん)	019-1234	仙北郡美郷町飯詰字轄町26-1	0187-83-2211	0187-83-2600
150	横手南小学校 (よこてみなみ)	013-0015	横手市羽黒町4-36	0182-32-1051	0182-33-7566
151	朝倉小学校 (あさくら)	013-0008	横手市睦成字碓185	0182-32-6070	0182-33-7561
152	旭小学校 (あさひ)	013-0064	横手市赤坂字城野岡222	0182-36-1020	0182-33-7423

	学 校 名	郵便番号	住 所	電話番号	F A X 番号
153	栄小学校 (さかえ)	013-0052	横手市大屋寺内字長谷下6-3	0182-33-5210	0182-33-7565
154	横手北小学校 (よこてきた)	013-0071	横手市八幡字下長田50	0182-23-6543	0182-33-8777
155	増田小学校 (ますだ)	019-0701	横手市増田町増田字土肥館141	0182-45-2014	0182-45-4090
156	浅舞小学校 (あさまい)	013-0105	横手市平鹿町浅舞字八幡小路18	0182-24-1140	0182-24-1102
157	吉田小学校 (よしだ)	013-0101	横手市平鹿町上吉田字大道88-3	0182-24-1160	0182-24-1103
158	醍醐小学校 (だいご)	013-0102	横手市平鹿町醍醐字大橋7	0182-25-4204	0182-25-4205
159	雄物川小学校 (おものがわ)	013-0205	横手市雄物川町今宿字鳴田35	0182-22-2800	0182-22-2830
160	大森小学校 (おおもり)	013-0533	横手市大森町字中田1-4	0182-26-2048	0182-56-4005
161	十文字小学校 (じゅうもんじ)	019-0508	横手市十文字町十五野新田字坊主沢5-1	0182-23-7731	0182-42-5171
162	山内小学校 (さんない)	019-1108	横手市山内土淵字菅生37-1	0182-53-2207	0182-53-2263
163	大雄小学校 (たいゆう)	013-0348	横手市大雄字田根森50	0182-52-3105	0182-52-2955
164	湯沢東小学校 (ゆざわひがし)	012-0803	湯沢市杉沢新所字八斗場33	0183-72-5125	0183-72-5126
165	湯沢西小学校 (ゆざわにし)	012-0043	湯沢市字万石26	0183-72-5150	0183-72-2681
166	山田小学校 (やまだ)	012-0055	湯沢市山田字土生原52	0183-73-3016	0183-72-3834
167	稲川小学校 (いなかわ)	012-0105	湯沢市川連町字道下86	0183-42-2501	0183-42-2601
168	雄勝小学校 (おがち)	019-0204	湯沢市横堀字板橋5	0183-52-5515	0183-52-5505
169	皆瀬小学校 (みなせ)	012-0183	湯沢市皆瀬字下菅生27	0183-58-4080	0183-58-4081
170	西馬音内小学校 (にしもない)	012-1131	雄勝郡羽後町西馬音内字祭ノ神19	0183-62-1768	0183-62-1702
171	三輪小学校 (みわ)	012-1123	雄勝郡羽後町貝沢字拾三本塚7	0183-62-1216	0183-62-1295
172	羽後明成小学校 (うごめいせい)	012-1115	雄勝郡羽後町足田字大谷地223	0183-62-2235	0183-62-2281
173	高瀬小学校 (たかせ)	012-1241	羽後町田代字畑中45	0183-67-2323	0183-67-2919
174	東成瀬小学校 (ひがしなるせ)	019-0801	雄勝郡東成瀬村天子内字上野8	0182-47-2313	0182-47-2380

## ○中学校

### 中学校（国立大学法人）

	学校名	郵便番号	住所	電話番号	FAX番号
1	秋田大学教育文化学部附属中学校 (あきただいがくきょういくぶん かがくぶふぞく)	010-0904	秋田市保戸野原の町7-75	018-862-3350	018-863-2507

### 中学校（県立）

	学校名	郵便番号	住所	電話番号	FAX番号
2	大館国際情報学院中学校（おおだ てこくさいじょうほうがくいん）	017-0052	大館市松木字大上25-1	0186-50-6090	0186-50-6091
3	秋田南高等学校中等部（あきたみ なみこうとうがっこうちゅうとう ぶ）	010-1437	秋田市仁井田緑町4-1	018-833-7431	018-833-7432
4	横手清陵学院中学校（よこてせい りょうがくいん）	013-0041	横手市大沢字前田147-1	0182-35-4033	0182-35-4034

※大館国際情報学院中学校は、大館国際情報学院高等学校との併設型中高一貫教育校。

※秋田南高等学校中等部は、秋田南高等学校との併設型中高一貫教育校。

※横手清陵学院中学校は、横手清陵学院高等学校との併設型中高一貫教育校。

### 中学校（市町村立）

	学校名	郵便番号	住所	電話番号	FAX番号
5	花輪中学校（はなわ）	018-5201	鹿角市花輪字陳場125	0186-23-2257	0186-23-2260
6	十和田中学校（とわだ）	018-5334	鹿角市十和田毛馬内字上土ヶ久保22-1	0186-35-2164	0186-35-2165
7	尾去沢中学校（おさりざわ）	018-5202	鹿角市尾去沢字上山239-1	0186-23-2270	0186-23-2269
8	八幡平中学校（はちまんたい）	018-5141	鹿角市八幡平字諸田4-1	0186-32-2226	0186-32-2227
9	小坂中学校（こさか）	017-0201	鹿角郡小坂町小坂字赤神4-1	0186-29-3232	0186-29-2003
10	第一中学校（だいいち）	017-0866	大館市北神明町10-1	0186-42-4177	0186-42-6269
11	北陽中学校（ほくよう）	017-0012	大館市釈迦内字長者森1	0186-48-2935	0186-48-3777
12	下川沿中学校（しもかわぞい）	017-0878	大館市川口字隼人岱108-69	0186-42-9761	0186-42-9782
13	南中学校（みなみ）	018-5751	大館市二井田字小石台20	0186-49-5516	0186-49-4882
14	成章中学校（せいしょう）	018-5605	大館市猿間字中谷地10	0186-52-3022	0186-52-3034
15	東中学校（ひがし）	017-0043	大館市有浦五丁目2-8	0186-42-2835	0186-43-5359
16	比内中学校（ひない）	018-5701	大館市比内町扇田字新館野中岱12	0186-55-1505	0186-55-1789
17	田代中学校（たしろ）	018-3501	大館市岩瀬字下軽石野2-2	0186-54-3042	0186-54-6063
18	鷹巣中学校（たかのす）	018-3333	北秋田市坊沢字下上野79	0186-62-1701	0186-63-1893
19	森吉中学校（もりよし）	018-4516	北秋田市桂瀬字下柏木岱1	0186-73-2335	0186-73-2612
20	合川中学校（あいかわ）	018-4282	北秋田市李岱字家向1	0186-78-2135	0186-78-3509
21	上小阿仁中学校（かみこあに）	018-4421	北秋田郡上小阿仁村小沢田字上ノ岱97	0186-77-2048	0186-77-2967
22	能代第一中学校（のしろだいいち）	016-0896	能代市盤若町8-11	0185-52-2227	0185-52-7386
23	能代第二中学校（のしろだいに）	016-0854	能代市字豊祥岱1-46	0185-52-5138	0185-52-5139
24	能代東中学校（のしろひがし）	016-0122	能代市扇田字東扇田251-1	0185-58-3050	0185-58-3051
25	東雲中学校（しののめ）	016-0013	能代市向能代字トメキ106-1	0185-52-5119	0185-55-2597
26	能代南中学校（のしろみなみ）	016-0171	能代市河戸川字中野241	0185-52-6452	0185-52-9220
27	二ツ井中学校（ふたつい）	018-3157	能代市二ツ井町字下野76-2	0185-73-2711	0185-73-2713
28	琴丘中学校（ことおか）	018-2104	山本郡三種町鹿渡字盤若台89	0185-87-2514	0185-87-2521
29	山本中学校（やまもと）	018-2303	山本郡三種町森岳字関の台18	0185-83-2302	0185-83-4823
30	八竜中学校（はちりゅう）	018-2401	山本郡三種町鶴川字西本田10	0185-85-2225	0185-85-2479
31	八峰中学校（はっぽう）	018-2507	山本郡八峰町峰浜田中字野田沢40-1	0185-76-3972	0185-76-3854
32	秋田東中学校（あきたひがし）	010-0863	秋田市手形休下町10-51	018-833-8261	018-833-8262
33	秋田南中学校（あきたみなみ）	010-0014	秋田市南通宮田15-1	018-833-8467	018-833-8468
34	山王中学校（さんのう）	010-0951	秋田市山王三丁目1-24	018-823-8361	018-823-8363
35	土崎中学校（つちざき）	011-0941	秋田市土崎港北一丁目3-1	018-845-0406	018-845-1251
36	秋田西中学校（あきたにし）	010-1632	秋田市新屋大川町19-75	018-828-4644	018-828-4645
37	外旭川中学校（そとあさひかわ）	010-0802	秋田市外旭川字梶ノ目50	018-868-3100	018-868-3193
38	秋田北中学校（あきたきた）	010-0146	秋田市下新城中字街道端西241-90	018-873-2411	018-873-2020
39	城南中学校（じょうなん）	010-0035	秋田市檜山城城南町4-1	018-834-2367	018-834-2368



	学校名	郵便番号	住所	電話番号	FAX番号
40	下北手中学校 (しもきたて)	010-0051	秋田市下北手松崎字走り崎14	018-832-7222	018-832-7227
41	城東中学校 (じょうとう)	010-0041	秋田市広面字鍋沼17	018-834-9281	018-834-9297
42	泉中学校 (いずみ)	010-0916	秋田市泉北二丁目6-1	018-863-8901	018-863-8902
43	将軍野中学校 (しょうぐんの)	011-0936	秋田市将軍野南一丁目12-1	018-845-1752	018-845-1778
44	御野場中学校 (おのば)	010-1423	秋田市仁井田字中新田223	018-839-0681	018-839-0682
45	勝平中学校 (かつひら)	010-1608	秋田市新屋北浜町13-1	018-863-7782	018-863-7784
46	勝平中学校千秋分校 (かつひら・せんしゅう)	010-1602	秋田市新屋下川原1-2	018-896-4570	018-862-0122
47	飯島中学校 (いじま)	011-0911	秋田市飯島字田尻堰越48	018-846-3481	018-846-3482
48	桜中学校 (さくら)	010-0059	秋田市桜台一丁目1-1	018-837-5305	018-837-5306
49	御所野学院中学校 (ごしよのがくいん)	010-1413	秋田市御所野地藏田四丁目1-1	018-889-8330	018-826-0200
50	岩見三内中学校 (いわみさんない)	019-2742	秋田市河辺三内字外川原39	018-883-2221	018-883-2222
51	河辺中学校 (かわべ)	019-2625	秋田市河辺北野田高屋字雷谷地84	018-882-2321	018-882-2148
52	雄和中学校 (ゆうわ)	010-1222	秋田市雄和石田字蟹沢40	018-886-2345	018-886-2165
53	男鹿南中学校 (おがみなみ)	010-0521	男鹿市船川港南平沢字大畑台30	0185-23-3241	0185-24-4947
54	男鹿東中学校 (おがひがし)	010-0341	男鹿市船越字根木169	0185-25-3215	0185-25-3214
55	天王中学校 (てんのう)	010-0201	潟上市天王字宮の後3	018-878-2222	018-878-2309
56	天王南中学校 (てんのうみなみ)	010-0101	潟上市天王字上北野4-38	018-873-4300	018-873-3373
57	羽城中学校 (うじょう)	018-1401	潟上市昭和久保字元木田145	018-877-3211	018-877-3267
58	五城目第一中学校 (ごじょうめだいいち)	018-1711	南秋田郡五城目町高崎字広ヶ野200	018-852-2051	018-852-4698
59	八郎潟中学校 (はちろうがた)	018-1606	南秋田郡八郎潟町夜叉袋字大嶋田107	018-875-2053	018-875-5733
60	大潟中学校 (おおがた)	010-0443	南秋田郡大潟村字中央5-1	0185-45-2330	0185-45-3617
61	本荘北中学校 (ほんじょうきた)	015-0014	由利本荘市石脇字山ノ神11-304	0184-22-0321	0184-23-2778
62	本荘南中学校 (ほんじょうみなみ)	015-0885	由利本荘市水林466	0184-22-7153	0184-22-7154
63	本荘東中学校 (ほんじょうひがし)	015-0041	由利本荘市薬師堂字境橋77	0184-27-2311	0184-27-2315
64	矢島中学校 (やしま)	015-0404	由利本荘市矢島町七日町字助の淵1-4	0184-56-2062	0184-55-2131
65	岩城中学校 (いわき)	018-1305	由利本荘市岩城二古字向村20-1	0184-73-2212	0184-73-3550
66	由利中学校 (ゆり)	015-0341	由利本荘市前郷字根堀台39	0184-53-2526	0184-53-3437
67	西目中学校 (にしめ)	018-0602	由利本荘市西目町出戸字浜山6-107	0184-33-2304	0184-33-4199
68	鳥海中学校 (ちょうかい)	015-0504	由利本荘市鳥海町上川内字西野108	0184-57-2309	0184-57-2875
69	東由利中学校 (ひがしゆり)	015-0211	由利本荘市東由利老方字台山85	0184-69-2410	0184-69-2431
70	大内中学校 (おおうち)	018-0722	由利本荘市中館字堤台6	0184-65-2105	0184-65-3929
71	仁賀保中学校 (にかほ)	018-0411	にかほ市院内字ヒシカタ40	0184-36-2121	0184-36-2122
72	金浦中学校 (このうら)	018-0311	にかほ市金浦字谷地中30-3	0184-38-2355	0184-38-2091
73	象潟中学校 (きさかた)	018-0185	にかほ市象潟町字屋敷田108	0184-43-2009	0184-43-2089
74	大曲中学校 (おおまがり)	014-0016	大仙市若竹町7-17	0187-63-2222	0187-63-2221
75	大曲西中学校 (おおまがりにし)	014-0073	大仙市内小友字中沢176-1	0187-68-2222	0187-68-2015
76	大曲南中学校 (おおまがりみなみ)	014-1412	大仙市藤木字上野中70-2	0187-65-2001	0187-65-2051
77	平和中学校 (へいわ)	019-1701	大仙市神宮寺字荒屋20	0187-72-2211	0187-72-2227
78	西仙北中学校 (にしせんぼく)	019-2112	大仙市刈和野字田中蟻塚12	0187-75-1108	0187-75-2735
79	中仙中学校 (なかせん)	014-0207	大仙市長野字新山5-1	0187-56-2328	0187-56-4657
80	協和中学校 (きょうわ)	019-2411	大仙市協和境字岸館90	018-892-3025	018-892-3209
81	南外中学校 (なんがい)	019-1866	大仙市南外字赤平台野19-1	0187-73-1231	0187-73-1232
82	仙北中学校 (せんぼく)	014-0113	大仙市堀見内字西福嶋29	0187-69-2113	0187-69-3262
83	太田中学校 (おおた)	019-1613	大仙市太田町太田字新田田尻76	0187-88-2211	0187-88-2212
84	角館中学校 (かくのだて)	014-0347	仙北市角館町小勝田小倉前73	0187-53-2411	0187-53-2420
85	生保内中学校 (おぼない)	014-1201	仙北市田沢湖生保内字武蔵野105-1	0187-43-1181	0187-43-3632
86	神代中学校 (じんだい)	014-1114	仙北市田沢湖神代字野中清水244	0187-44-2110	0187-44-3794
87	西明寺中学校 (さいみょうじ)	014-0512	仙北市西木町上荒井字上橋元280-1	0187-47-2626	0187-47-2633
88	桧木内中学校 (ひのきない)	014-0602	仙北市西木町桧木内字高屋2-3	0187-48-2330	0187-48-2366
89	美郷中学校 (みさと)	019-1404	仙北郡美郷町六郷字作山13-3	0187-84-2020	0187-84-1424
90	横手南中学校 (よこてみなみ)	013-0064	横手市赤坂字郷土館32-1	0182-32-3108	0182-33-7568
91	横手北中学校 (よこてきた)	013-0075	横手市静町字鶴田37	0182-38-8600	0182-32-2210

	学 校 名	郵便番号	住 所	電話番号	F A X 番号
92	増田中学校 (ますだ)	019-0701	横手市増田町増田字若松27	0182-45-2350	0182-45-2420
93	平鹿中学校 (ひらか)	013-0105	横手市平鹿町浅舞字一関向3-1	0182-24-0075	0182-24-0076
94	横手明峰中学校 (よこてめいほう)	013-0415	横手市大雄字藤巻西10	0182-38-8500	0182-52-3901
95	十文字中学校 (じゅうもんじ)	019-0508	横手市十文字町十五野新田字梨木境134-1	0182-42-1030	0182-42-4702
96	湯沢北中学校 (ゆざわきた)	012-0803	湯沢市杉沢新所字八斗場33	0183-72-5127	0183-72-5128
97	山田中学校 (やまだ)	012-0055	湯沢市山田字下館10	0183-73-3017	0183-72-3017
98	湯沢南中学校 (ゆざわみなみ)	012-0867	湯沢市南台6-1	0183-73-5145	0183-72-1184
99	稲川中学校 (いなかわ)	012-0106	湯沢市三梨町字間明田140	0183-42-2160	0183-42-2161
100	雄勝中学校 (おがち)	019-0204	湯沢市横堀字板橋5	0183-52-2375	0183-52-2314
101	皆瀬中学校 (みなせ)	012-0183	湯沢市皆瀬字下菅生24-1	0183-46-2003	0183-46-2842
102	羽後中学校 (うご)	012-1100	雄勝郡羽後町字雄勝野1	0183-62-1144	0183-62-1145
103	東成瀬中学校 (ひがしなるせ)	019-0801	雄勝郡東成瀬村田子内字上林18	0182-47-2155	0182-47-2245

※御所野学院中学校は、御所野学院高等学校との連携型中高一貫教育校。

## ○義務教育学校

1	井川義務教育学校 (いかわ)	018-1523	南秋田郡井川町坂本字山崎38	018-855-6012	018-855-6011
2	義務教育学校阿仁学園 (あに)	018-4735	(前期課程) 北秋田市阿仁比立内字様ノ向1	0186-84-2030	0186-84-2670
		018-4611	(後期課程) 北秋田市阿仁水無字畑町東裏194	0186-82-2325	0186-82-2652
3	義務教育学校藤里学園 (ふじさと)	018-3201	山本郡藤里町藤琴字鳥谷場218-1	0185-79-2026	0185-71-4100

## ○高等学校

### 高等学校（県立）

	学 校 名	郵便番号	住 所	電話番号	F A X 番号
1	花輪	018-5201	鹿角市花輪字明堂長根12	0186-23-2126	0186-23-2137
2	十和田	018-5334	鹿角市十和田毛馬内字下寄熊9	0186-35-2062	0186-35-2272
3	小坂	017-0201	鹿角郡小坂町小坂字館平66-1	0186-29-3065	0186-29-3069
4	大館鳳鳴	017-0813	大館市字金坂後6	0186-42-0002	0186-49-2044
	大館鳳鳴（定時制課程）	017-0804	大館市柄沢字狐台52-2	0186-42-1968	0186-43-3272
5	大館桂桜	017-0872	大館市片山町三丁目10-43	0186-59-6299	0186-42-0901
6	大館国際情報学院	017-0052	大館市松木字大上25-1	0186-50-6090	0186-50-6091
7	秋田北鷹	018-3314	北秋田市伊勢町1-1	0186-60-0151	0186-62-0555
8	能代	016-0184	能代市字高埞2-1	0185-54-2230	0185-54-2231
	能代（定時制課程）	018-3141	能代市二ツ井町字五千蒨20-1	0185-73-3511	0185-73-3512
9	能代松陽	016-0851	能代市緑町4-7	0185-89-2021	0185-52-2112
10	能代科学技術	016-0896	能代市盤若町3-1	0185-74-5701	0185-74-5702
11	五城目	018-1732	南秋田郡五城目町大川西野字田屋下100	018-852-2265	018-852-9474
12	男鹿海洋	010-0521	男鹿市船川港南平沢字大畑台42	0185-23-2321	0185-23-2322
13	男鹿工業	010-0341	男鹿市船越字内子1-1	0185-35-3111	0185-35-3113
14	秋田西	010-0101	潟上市天王字追分西26-1	018-873-5251	018-873-5253
15	金足農業	010-0126	秋田市金足追分字海老穴102-4	018-873-3311	018-873-3313
16	秋田	010-0851	秋田市手形字中台1	018-832-7200	018-832-2969
17	秋田北	010-0871	秋田市千秋中島町8-1	018-834-1371	018-834-1373
18	秋田南	010-1437	秋田市仁井田緑町4-1	018-833-7431	018-833-7432
19	秋田中央	011-0943	秋田市土崎港南三丁目2-78	018-845-0921	018-846-3499
20	新屋	010-1651	秋田市豊岩石田坂字鎌塚77-3	018-828-5859	018-828-1962
21	秋田工業	010-0902	秋田市保戸野金砂町3-1	018-823-7326	018-823-7328
22	秋田明德館	010-0001	秋田市中通二丁目1-51	018-833-1261	018-833-1162
23	本荘	015-8585	由利本荘市陳場岱6	0184-22-0832	0184-22-0833
24	由利	015-8543	由利本荘市川口字愛宕山1-1	0184-22-3219	0184-22-3220
25	由利工業	015-8530	由利本荘市石脇字田尻30	0184-22-5520	0184-22-5504
26	矢島	015-0404	由利本荘市矢島町七日町字助の淵1-5	0184-55-3031	0184-55-3032
27	西目	018-0604	由利本荘市西目町沼田字新道下2-142	0184-33-2203	0184-33-2204
28	仁賀保	018-0148	にかほ市象潟町字下浜山3-3	0184-43-4791	0184-43-4792
29	西仙北	019-2112	大仙市刈和野字北ノ沢嶋山5-1	0187-75-1002	0187-75-1004
30	大曲農業	014-0054	大仙市大曲金谷町26-9	0187-63-2257	0187-62-3434
31	大曲農業太田分校	019-1601	大仙市太田町横沢字窪関南268-1	0187-88-1311	0187-86-9035
32	大曲	014-0061	大仙市大曲栄町6-7	0187-63-4004	0187-63-4005
33	大曲工業	014-0045	大仙市大曲若葉町3-17	0187-63-4060	0187-63-4062

	学 校 名	郵便番号	住 所	電話番号	F A X 番号
34	角館	014-0335	仙北市角館町細越町37	0187-54-2560	0187-54-4339
	角館（定時制課程）	014-0372	仙北市角館町小館77-2	0187-54-1366	0187-54-1369
35	六郷	019-1404	仙北郡美郷町六郷字馬場52	0187-84-1280	0187-84-0040
36	横手	013-0008	横手市睦成字鶴谷地68	0182-32-3020	0182-32-3070
	横手（定時制課程）	013-0037	横手市前郷二番町10-1	0182-32-2011	0182-32-0133
37	横手城南	013-0016	横手市根岸町2-14	0182-32-4007	0182-32-4009
38	横手清陵学院	013-0041	横手市大沢字前田147-1	0182-35-4033	0182-35-4034
39	平成	013-0101	横手市平鹿町上吉田字角掛60	0182-24-1195	0182-56-3008
40	雄物川	013-0205	横手市雄物川町今宿字まみ袋125	0182-22-2103	0182-22-2104
41	増田	019-0701	横手市増田町増田字一本柳137	0182-45-2073	0182-45-2088
42	湯沢	012-0853	湯沢市字新町27	0183-73-1160	0183-73-1161
43	湯沢翔北	012-0823	湯沢市湯ノ原二丁目1-1	0183-79-5200	0183-73-2600
44	湯沢翔北雄勝校	019-0112	湯沢市下院内字小白岩197-2	0183-52-4355	0183-52-4356
45	羽後	012-1132	雄勝郡羽後町字大戸1	0183-62-2331	0183-78-7122

※大館国際情報学院高等学校は、大館国際情報学院中学校との併設型中高一貫教育校。

※秋田南高等学校は、秋田南高等学校中等部との併設型中高一貫教育校。

※横手清陵学院高等学校は、横手清陵学院中学校との併設型中高一貫教育校。

## 高等学校（市立）

	学 校 名	郵便番号	住 所	電話番号	F A X 番号
46	秋田商業	010-1603	秋田市新屋勝平台1-1	018-823-4308	018-823-4310
47	御所野学院	010-1413	秋田市御所野地藏田4-1-1	018-889-9150	018-839-9311

※御所野学院高等学校は、御所野学院中学校との連携型中高一貫教育校。

## 高等学校（私立）

	学 校 名	郵便番号	住 所	電話番号	F A X 番号
48	聖霊女子短期大学付属	010-8533	秋田市南通みその町4-82	018-833-7311	018-833-4503
49	国学館	010-0875	秋田市千秋明德町3-31	018-833-6361	018-833-6362
50	秋田令和	010-0877	秋田市千秋矢留町4-17	018-833-1353	018-833-1342
51	ノースアジア大学明桜	010-8525	秋田市下北手桜字守沢8-1	018-836-2471	018-836-2494
52	秋田修英	014-0047	大仙市大曲須和町1-1-30	0187-63-2622	0187-63-2532

## ○特別支援学校

### 特別支援学校（国立大学法人）

	学 校 名	郵便番号	住 所	電話番号	F A X 番号
1	秋田大学 教育文化学部附属 特別支援学校	010-0904	秋田市保戸野原の町7-75	018-862-8583	018-862-8525

### 特別支援学校（県立）

	学 校 名	郵便番号	住 所	電話番号	F A X 番号
2	視覚支援学校	010-1409	秋田市南ヶ丘一丁目1-1	018-889-8571	018-889-8575
3	聴覚支援学校			018-889-8572	
4	秋田きらり支援学校			018-889-8573	
5	比内支援学校	018-5741	大館市比内町達子字前田野1-2	0186-55-2131	0186-55-2132
6	比内支援学校 かづの校	018-5201	鹿角市花輪字案内2	0186-22-0253	0186-30-1245
7	比内支援学校 たかのす校	018-3452	北秋田市七日市字家向49の内	0186-66-2128	0186-60-2102
8	能代支援学校	016-0005	能代市真壁地字トトメキ沢135	0185-55-0691	0185-55-0681
9	栗田支援学校	010-1621	秋田市新屋栗田町10-10	018-828-1162	018-828-4720
10	支援学校 天王みどり学園	010-0101	潟上市天王字追分西27-18	018-870-4611	018-870-4612
11	ゆり支援学校	015-0885	由利本荘市水林456-3	0184-27-2630	0184-22-8706
12	大曲支援学校	014-0072	大仙市大曲西根字下成沢122	0187-68-4123	0187-68-4122
13	大曲支援学校 せんぼく校	014-0372	仙北市角館町小館77-2	0187-42-8568	0187-42-8569
14	横手支援学校	013-0064	横手市赤坂字仁坂105-1	0182-33-4166	0182-33-4266
15	稲川支援学校	012-0104	湯沢市駒形町字八面寺下谷地33-2	0183-42-4424	0183-42-4874

## 教育委員会施策の概要

令和5年4月

発行 秋田県教育委員会

編集 秋田県教育庁総務課

TEL. 018-860-5112

FAX. 018-860-5851

ホームページアドレス

<https://www.pref.akita.lg.jp/pages/education>

(ホームページにもデータを掲載しています。)